

РУКОВОДСТВО ПО ЭКСПЛУАТАЦИИ



CITROËN C1



Руководство по эксплуатации на сайте

Изучая руководство по эксплуатации в режиме онлайн, вы также можете просмотреть последние информационные выпуски, разнесенные по страницам соответствующих моделей и определяемые по этой пиктограмме:



Вы можете воспользоваться несколькими способами просмотреть свое руководство по эксплуатации онлайн...

MyCITROËN

Руководство по эксплуатации своего автомобиля вы можете найти на сайте CITROËN в рубрике "MyCITROËN".

В личном кабинете, настроенном под свои интересы, Вы сможете общаться напрямую с фирмой.

Если в вашей стране нет доступа к рубрике "MyCITROËN" на сайте CITROËN, свое руководство по эксплуатации вы можете найти в интернете по адресу:

<http://service.citroen.com/ddb/>

Выберите:

- > язык,
- > автомобиль, тип кузова,
- > период издания руководства по эксплуатации, соответствующий дате начала эксплуатации автомобиля.

Сосканируйте этот код, чтобы сразу получить доступ к своему руководству по эксплуатации.



Просим обратить внимание на следующую информацию.

Обязательно изучите все подробности, изложенные в брошюре - это позволит вам воспользоваться всеми возможностями автомобиля и уверенно водить его.

Ваш автомобиль может содержать только часть оборудования, представленного в данном руководстве - в зависимости от уровня комплектации, версии и характеристик, а также от страны, в которую он поставляется.

Установка на автомобиль любого электрооборудования или дополнительного электроприбора, не имеющего артикула в Каталоге сертифицированной продукции компании CITROËN может вывести из строя вашу бортовую электронную систему. Обратитесь к официальному дилеру CITROËN, чтобы ознакомиться со всей номенклатурой сертифицированных изделий и дополнительного оборудования.

Условные обозначения

 обратите внимание

 дополнительная информация

 защита окружающей среды

 см. указанную страницу

На всех континентах компания CITROËN

представлена полным модельным рядом автомобилей, в которых воплощены креатив, новейшие технологии, стремление к совершенству, соответствие духу современности и высокой мобильности.

Благодарим вас за покупку и поздравляем с правильным выбором.

Садясь за руль своего нового автомобиля, ознакомьтесь с его системами, оборудованием, органами управления и настройками - это обеспечит Вам приятные поездки и комфортные путешествия.

Желаем Вам счастливого пути!

Общий обзор

Контрольные приборы, индикаторы и сигнализаторы

Панель приборов	10
Тахометр	10
Дисплеи	11
Контрольные лампы	13
Индикаторы	24
Бортовой компьютер	26
Настройка часов	28

Эко-вождение

Открываемые элементы кузова

Ключи	30
Система "Дистанционный ключ-пульт"	33
Двери	38
Багажное отделение	39
Передние электрические стеклоподъемники	41
Форточки в задних боковинах кузова	41
Полотняная крыша с электроприводом	42

Комфорт

Передние сиденья	47
Задние сиденья	49
Зеркала заднего вида	51
Регулировка рулевого колеса	52
Система вентиляции	53
Отопление	55
Кондиционер воздуха с ручными настройками	56
Автоматический кондиционер воздуха	58
Удаление конденсата и инея с передних стекол	62
Обдув и обогрев заднего стекла	63

Обустройство

Обустройство салона	64
Задняя полка	68
Оборудование багажного отделения	69

Вождение автомобиля

Пуск - выключение двигателя ключом	71
Пуск - выключение двигателя с системой дистанционного ключа-пульта	72
Ручной стояночный тормоз	76
5-ступенчатая механическая коробка передач	76
Коробка передач ETG	77
Индикатор выбора передач	81
Система помощи при трогании на уклоне	82
Система "стоп-старт"	83
Ограничитель скорости	86
Видеокамера заднего обзора	92

Обеспечение обзора

Переключатель световых приборов	93
Автоматическое включение световых приборов	96
Корректировка угла наклона фар	98
Переключатель режимов стеклоочистителя	99
Плафон	101
Плафон багажного отделения	101

Безопасность **7**

Указатели поворотов	102
Звуковой сигнал	102
Аварийная световая сигнализация	103
Бортовая система контроля давления воздуха в шинах	103
Система ESC	107
Ремни безопасности	110
Подушки безопасности	113

Безопасность детей **8**

Детские кресла	118
Отключение фронтальной подушки безопасности пассажира	121
Детские кресла с креплениями ISOFIX	127
Блокировка замков для безопасной перевозки детей	133

Практическая информация **9**

Топливный бак	134
Комплект принадлежностей для временного устранения прокола в шине	136
Замена колеса	141
Цепи противоскольжения	146
Замена лампы	147
Замена предохранителя	152
Аккумуляторная батарея 12 В	161
Режим энергосбережения	164
Замена щетки стеклоочистителя	164
Буксировка автомобиля	165
Установка багажных дуг на крыше	166
Дополнительное оборудование	167

Текущие проверки **10**

Капот	170
Бензиновые двигатели	171
Проверка уровней	172
Контрольные проверки	175

Технические характеристики **11**

Силовые агрегаты	177
Массы	178
Габаритные размеры	179
Идентификационные данные	180

Аудиосистема и телематика

Сенсорный дисплей	181
Аудиосистема	221

Визуальный поиск

Алфавитный указатель

Внешнее оборудование

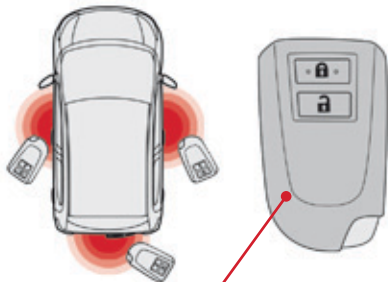

Электронный ключ: дистанционный ключ-пульт

Электронный ключ позволяет отпирать, запирать и запускать автомобиль, если водитель с ним находится в зоне распознавания.

▶ 33

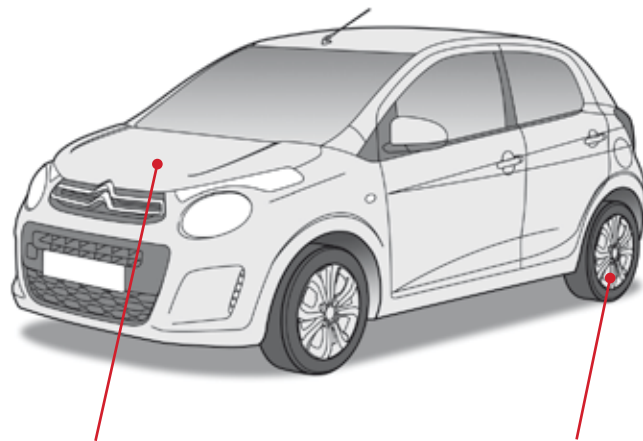

"Стоп-старт"

Такая система выключает двигатель на время остановок дорожного движения (у светофоров, в пробках, заторах и т.д.) и вновь запускает его, как только водитель решит продолжить путь. Система "стоп-старт" способствует уменьшению расхода топлива, сокращению выбросов отработавших газов и снижению шумности в моменты остановок.

▶ 83

Система контроля низкого давления в шинах

Во время движения автомобиля система автоматически контролирует давление воздуха в шинах и подает водителю сигнал о его падении в них.

▶ 103

Внешнее оборудование

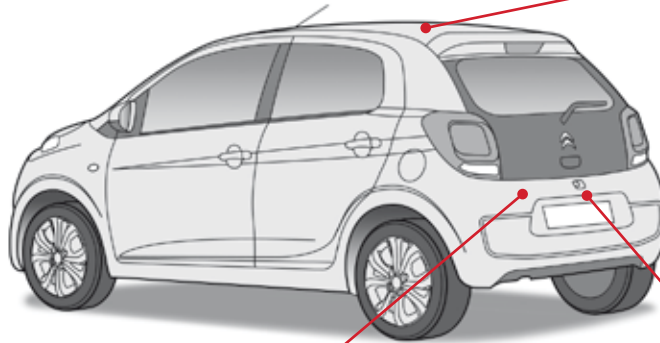

Полотняная крыша с электроприводом

Со складной крышей можно простым жестом превратить автомобиль из закрытого в открытый и наоборот.

▶ 42

Комплект принадлежностей для временного устранения прокола

В комплект входит компрессор с герметиком для временной заделки прокола в шине.

▶ 136

Видеокамера заднего обзора

Видеокамера автоматически активируется при включении передачи заднего хода, а изображение с нее передается на сенсорный дисплей.

▶ 92

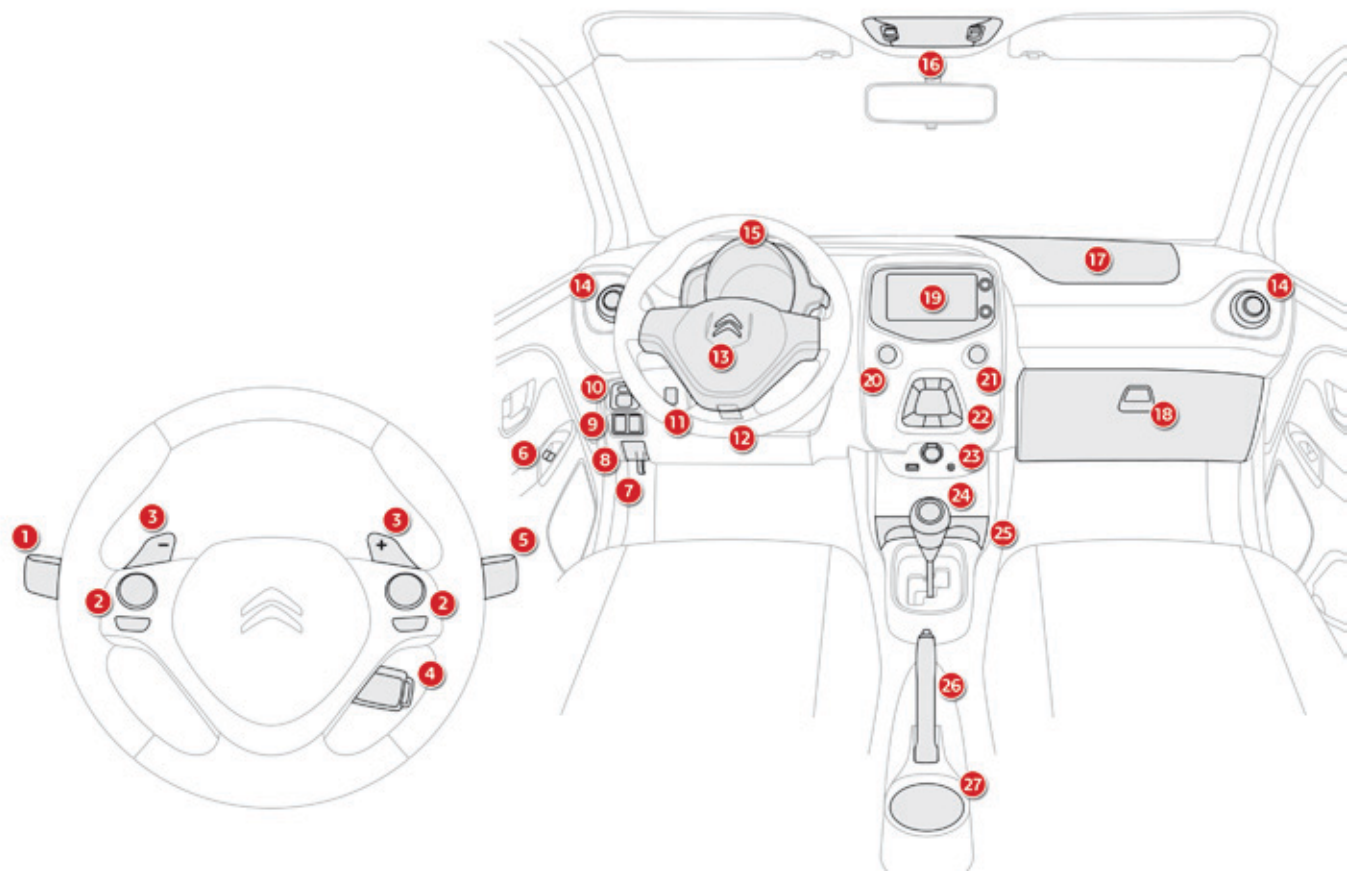

Оборудование места водителя

1. Выключатель световых приборов и указателей поворотов
2. Переключатели на рулевом колесе автомагнитолы или сенсорного дисплея
3. Подрулевые переключатели коробки передач ETG
4. Выключатель ограничителя скорости
5. Выключатель стеклоочистителя / стеклоомывателя
6. Выключатели электрических стеклоподъемников
7. Рукоятка привода замка капота
8. Кнопка для открывания лючка горловины топливного бака
9. Отключение системы "стоп-старт" /
Корректор угла наклона фар
10. Настройка зеркал заднего вида
11. Отключение систем VSC / TRC
12. Рукоятка механизма регулировки положения рулевого колеса
13. Фронтальная подушка безопасности водителя /
Звуковой сигнал
14. Боковые вентиляционные решетки
15. Панель приборов
16. Плафон /
Выключатель электропривода полотняной крыши
17. Фронтальная подушка безопасности пассажира
18. Перчаточный ящик /
Выключатель фронтальной подушки безопасности пассажира /
Инициализация системы контроля низкого давления в шинах
19. Аудиосистема, сенсорный дисплей или открытый лоток
20. Кнопка START/STOP
21. Выключатель аварийной световой сигнализации
22. Панель управления ручным или автоматическим кондиционером воздуха
23. Дополнительные разъемы для внешних устройств и оборудования
24. Рычаг переключения передач
25. Подстаканники и лотки для мелких предметов
26. Стояночный тормоз
27. Подстаканник

Эко-вождение

Эко-вождение - это повседневная практика управления автомобилем, способствующая оптимизации расхода топлива и уменьшению выбросов CO₂.

Оптимизируйте обращение с коробкой передач

На автомобилях с механической коробкой передач трогайтесь плавно и не запаздывайте с переходом на высшие передачи. В режиме ускорений переключайтесь пораньше.

На автомобилях с коробкой передач ETG отдавайте предпочтение вождению в автоматическом режиме ("Easy"), при этом избегайте сильных и резких нажатий на педаль акселератора.

Индикатор переключения передач будет подсказывать вам момент, когда нужно перейти на самую подходящую передачу: как только на нем загорится цифровая подсказка, сразу следуйте ей. На автомобилях с коробкой передач ETG этот индикатор работает только в ручном режиме.

Придерживайтесь плавного стиля вождения

Соблюдайте безопасные интервалы между автомобилями, тормозить лучше двигателем, а не педалью тормоза, плавно нажимайте на педаль сцепления. Такой стиль вождения способствует экономии топлива, сокращению выбросов CO₂ и снижению шумового фона на дороге.

Умеренно пользуйтесь бортовым электрическим оборудованием

Если перед поездкой в салоне слишком жарко, проветрите его - опустите стекла и откройте вентиляцию, прежде чем включить кондиционер. По достижении скорости более 50 км/ч поднимите стекла и оставьте вентиляцию открытой.

Пользуйтесь дополнительными средствами регулирования температуры в салоне (заслонкой потолочного люка, шторами и т.п.).

Выключите кондиционер, если это не климат-контроль, как только в салоне установится комфортный микроклимат.

Выключите обдув и обогрев стекол, если эти функции работают не в автоматическом режиме.

Как можно раньше выключайте подогрев сидений.

Выключайте фары и противотуманные приборы, если видимость на дороге достаточна.

Не нужно прогревать двигатель на месте, особенно зимой, перед началом поездки; в движении автомобиль прогревается быстрее.

Если Вы - пассажир, не перегружайте бортовую электросеть мультимедийными приборами (кинoprиcтaвкaми, аудиоплеерами, видеоиграми и т.д.) - так экономится электроэнергия, а значит и топливо. Покидая автомобиль, выключайте переносные приборы.

Ограничьте причины перерасхода топлива

Равномерно распределяйте груз в автомобиле; тяжелые предметы укладывайте в глубине багажного отделения, поближе к задним сиденьям.

Ограничивайте загрузку автомобиля и снижайте его аэродинамическое сопротивление (уберите с крыши дуги, багажник, велобагажник, отцепите прицеп и т.п.). Предпочтите кофр для перевозки багажа на крыше.

Своевременно снимайте с крыши дуги и багажник, если они больше не понадобятся.

По окончании зимнего сезона замените зимние шины летними.

Соблюдайте требования технического обслуживания

Регулярно контролируйте давление воздуха на холодных шинах, оно должно соответствовать указанному на этикетке в дверном проеме со стороны водителя.

Особенно давление воздуха в шинах следует проверять:

- перед длительной поездкой,
- в межсезонье,
- после длительного хранения.

Не забывайте проверять давление в запасном колесе и на прицепе.

Своевременно проводите техническое обслуживание автомобиля (замену масла, масляного, воздушного и салонного фильтров и т.д.) и придерживайтесь графика операций, рекомендованных в сервисно-гарантийной книжке.

При заправке бака не продолжайте попытки долить топливо после третьего отключения заправочного пистолета - это позволит избежать перелива.

Уже после первых 3 000 километров пробега на новом автомобиле Вы начнете замечать, что его средний расход топлива постепенно становится стабильным.

Панель приборов

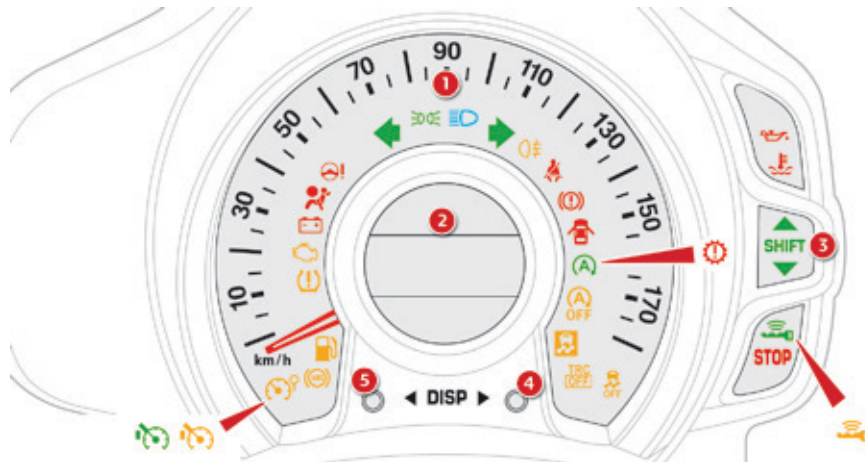

1. Спидометр (км/ч или mph).
2. Центральный дисплей.
Дополнительную информацию читайте в соответствующей рубрике.
3. Индикатор переключения передач.
4. Кнопка управления дисплеем.
Показ информации в возрастающем порядке.
5. Кнопка управления дисплеем.
Показ информации в убывающем порядке.

Тахометр*

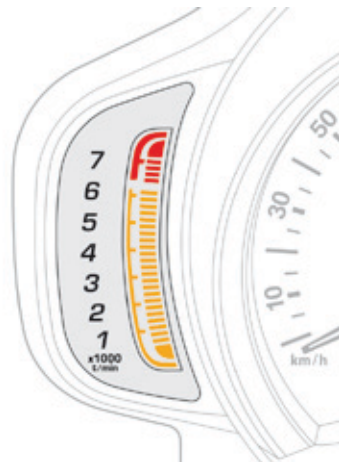

Частота вращения коленчатого вала показывается на шкале с оранжевыми делениями.
При достижении максимальных оборотов деления тахометра краснеют - это значит, что вы должны перейти на более высокую передачу.

* В зависимости от варианта комплектации автомобиля.

Центральный дисплей

Показываемая на дисплее информация может различаться в зависимости от двигателя и коробки передач автомобиля.

Центральный дисплей автомобиля с двигателем VTi 68 и механической коробкой передач

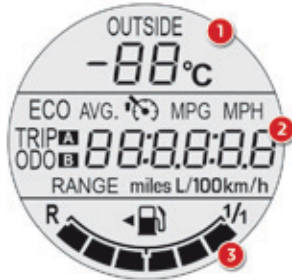

1. Температура за бортом.
Мигает, если на дороге возможен гололед.
2. Информация бортовых систем:
 - Счетчики пробега - общего и за поездку.
См. соответствующую рубрику.
 - Информация бортового компьютера.
См. соответствующую рубрику.
 - Информация ограничителя скорости.
См. соответствующую рубрику.
3. Указатель уровня топлива.

Центральный дисплей автомобиля с двигателем VTi 68 и коробкой передач ETG

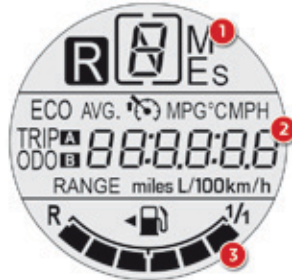

1. Положение селектора и включенная передача.
2. Информация бортовых систем:
 - Счетчики пробега - общего и за поездку.
См. соответствующую рубрику.
 - Информация бортового компьютера.
См. соответствующую рубрику.
 - Информация ограничителя скорости.
См. соответствующую рубрику.
3. Указатель уровня топлива.

Центральный дисплей автомобиля с двигателем VTi 82 и механической коробкой передач

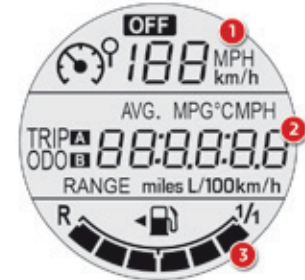

1. Информация ограничителя скорости.
См. соответствующую рубрику.
2. Информация бортовых систем:
 - Счетчики пробега - общего и за поездку.
См. соответствующую рубрику.
 - Информация бортового компьютера.
См. соответствующую рубрику.
3. Указатель уровня топлива.

Сигнализаторы ремня и фронтальной подушки безопасности пассажира

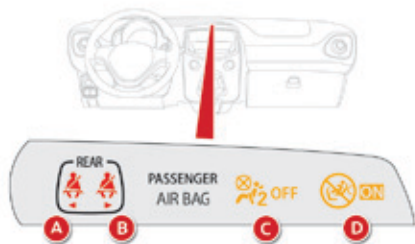

- A. Сигнализатор отстегнутого ремня безопасности на заднем левом сиденье.
- B. Сигнализатор отстегнутого ремня безопасности на заднем правом сиденье.
- C. Сигнализатор отключенной фронтальной подушки безопасности пассажира.
- D. Сигнализатор включенной фронтальной подушки безопасности пассажира.

! Сигнализатор C или сигнализатор D продолжит гореть в зависимости от режима подушки безопасности переднего пассажира (отключена или включена).

Контрольные лампы

Это визуально воспринимаемые сигналы, предназначенные для информирования водителя о работе систем (индикаторы включенного или выключенного состояния) или о появлении неисправности (уведомляющие сигнализаторы).

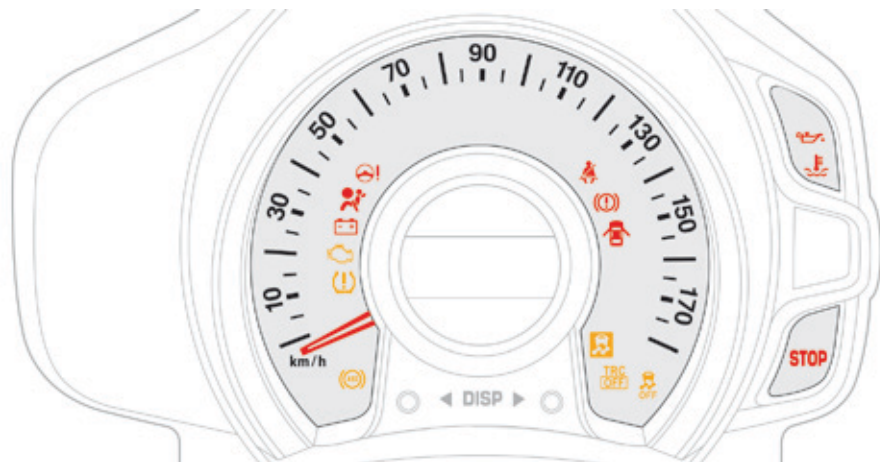

При включении зажигания

Уведомляющие сигнализаторы загораются на несколько секунд на панели приборов при включении зажигания.

С пуском двигателя они должны погаснуть.

Если сигнализатор продолжает гореть, выясните причину прежде чем тронуться в путь.

Сопутствующие уведомления

Некоторые сигнализаторы могут загораться в сопровождении звукового сигнала.



Сигнализатор может гореть либо не мигая, либо в мигающем режиме.



! Некоторые из них могут работать в обоих режимах: и мигать, и гореть, не мигая.
Только сопоставив режим сигнализатора с поведением автомобиля, можно судить, исправны его системы или речь идет о неисправности.
За более подробной информацией обращайтесь к размещенным ниже таблицам.

Контрольные лампы активного состояния систем

Загорание какой-либо из нижеуказанных контрольных ламп свидетельствует о том, что соответствующая система включена. Оно может сопровождаться звуковым сигналом.



Сигнализатор		Состояние	Причина	Что делать / Примечания
	Указатель левого поворота	Мигает с зуммером.	Выключатель света переведен в нижнее положение.	
	Указатель правого поворота	Мигает с зуммером.	Выключатель света переведен в верхнее положение.	
	Стояночные огни или фары ближнего света	Горит постоянно.	Стояночные огни или фары ближнего света включены.	
	Фары дальнего света	Горит постоянно.	Водитель переместил выключатель света на себя.	Переместите выключатель света от себя, чтобы перейти на ближний свет.
	Задний противотуманный фонарь	Горит постоянно.	Задний противотуманный фонарь включен кольцевым переключателем световых приборов.	Для выключения противотуманного фонаря поверните кольцевой переключатель назад.

Сигнализатор		Состояние	Причина	Что делать / Примечания
	Стояночный тормоз	Горит постоянно, сопровождается звуковым сигналом.	Стояночный тормоз затянут или недостаточно отпущен.	Отпустите стояночный тормоз - при этом сигнализатор погаснет; удерживайте ногу на педали тормоза. Соблюдайте меры безопасности. Дополнительную информацию о стояночном тормозе см. в соответствующей рубрике.
	Подушка безопасности переднего пассажира	Горит постоянно на панели контрольных ламп ремня и фронтальной подушки безопасности пассажира.	Выключатель подушки, расположенный в перчаточном ящике находится в положении "ON".	Фронтальная подушка безопасности пассажира активна. В таком случае на сиденье нельзя устанавливать детское кресло "спинкой вперед".
	"Стоп-старт" (двигатель e-VTi 68)	Горит постоянно.	На остановившемся автомобиле (у светофора, знака обязательной остановки, в дорожном заторе и т.п.) система "стоп-старт" перевела двигатель в режим STOP.	Сигнализатор погаснет, а двигатель автоматически запустится в режиме START, как только вы решите продолжить движение.
	Дистанционный ключ-пульт	Горит постоянно	Условия для пуска двигателя соблюдены.	Дополнительную информацию читайте в рубрике "Пуск - выключение двигателя с системой дистанционного ключа-пульта".
		Замедленно мигает	На автомобиле включен режим "ACC". Можно включать дополнительные потребители (автомагнитола, розетку 12В...).	

Сигнализатор		Состояние	Причина	Что делать / Примечания
	Индикатор переключения передач.	Горит постоянно.	Можно перейти на высшую передачу.	Дополнительную информацию читайте в соответствующей рубрике.
			Можно перейти на низшую передачу (только на автомобилях с двигателем VTi 68).	
	Ограничитель скорости (двигатель VTi 68)	Горит постоянно.	Ограничитель скорости находится в активном режиме.	

Контрольные лампы отключенного состояния

Загорание одного из указанных сигнализаторов свидетельствует о том, что вы сами отключили соответствующую систему. Оно может сопровождаться звуковым сигналом.

Сигнализатор	Состояние	Причина	Что делать / Примечания
 Фронтальная подушка безопасности пассажира	Горит постоянно на панели ламп ремней и фронтальной подушки безопасности переднего пассажира.	Выключатель, расположенный в перчаточном ящике, находится в положении OFF .	Фронтальная подушка безопасности пассажира отключена. Можно установить детское кресло для перевозки ребенка "спиной вперед" на сиденье переднего пассажира, за исключением случаев, когда система подушек безопасности неисправна (горит сигнализатор подушек).
 Противобуксовочная система TRC	Горит постоянно.	На кнопку кратко нажали. Противобуксовочная система TRC отключена.	Нажмите на кнопку, чтобы активировать систему. Система TRC автоматически становится активной при пуске двигателя. Если система не активна, то, по достижении скорости движения около 50 км/ч, она автоматически активируется. Дополнительную информацию см. в соответствующей рубрике.
 Система динамической стабилизации CDS	Горит постоянно.	На неподвижном автомобиле на кнопку нажали более 3 секунд. Противобуксовочная система TRC и система динамической стабилизации CDS отключены.	Для приведения систем в активный режим нажмите на кнопку. Система CDS автоматически становится активной при пуске двигателя. Дополнительную информацию см. в соответствующей рубрике.



Сигнализатор		Состояние	Причина	Что делать / Примечания
	"Стоп-старт" (двигатель e-VTi 68)	Горит постоянно.	Функция "стоп-старт" отключена.	Активируйте функцию, повторно нажав на кнопку. Дополнительную информацию см. в соответствующей рубрике.

Предостерегающие индикаторы и сигнализаторы



Загорание одного из таких сигнализаторов при работающем двигателе или на движущемся автомобиле свидетельствует о сбое в работе соответствующей системы, требующем вмешательства водителя.





Причину загорания сигнализатора следует определить средствами диагностики.

Обратитесь в сервисную сеть CITROËN или в специализированный техцентр.

Сигнализатор		Состояние	Причина	Что делать / Примечания
STOP	STOP	Мигает, горит одновременно с другим сигнализатором.	Сигнализатор связан с давлением масла в двигателе или температурой охлаждающей жидкости.	Немедленно остановитесь, соблюдая при этом правила и все необходимые меры предосторожности на дороге. Припаркуйте автомобиль, выключите зажигание и обратитесь в сервисную сеть CITROËN или в специализированный техцентр.
	Тормозная система	Горит постоянно.	Значительное падение уровня тормозной жидкости.	Пополните уровень рекомендованной жидкостью с артикулом CITROËN. При возникновении проблемы проверьте тормозную систему в сервисной сети CITROËN или специализированном техцентре.
			Тормозная система неисправна.	Необходимо срочно остановиться, соблюдая меры безопасности. Припаркуйте автомобиль, выключите зажигание и обратитесь в сервисную сеть CITROËN или в специализированный техцентр.
	Давление масла в двигателе	Горит постоянно в сопровождении сигнализатора STOP.	Недостаточное давление масла в двигателе.	Немедленно остановитесь, соблюдая при этом правила и все необходимые меры предосторожности на дороге. Припаркуйте автомобиль, выключите зажигание и обратитесь в сервисную сеть CITROËN или специализированный техцентр.

Сигнализатор		Состояние	Причина	Что делать / Примечания
	Температура охлаждающей жидкости	Мигает (касается только двигателя VTi 68).	Температура охлаждающей жидкости повышается.	Поезжайте, приняв меры предосторожности.
		Горит постоянно.	Температура охлаждающей жидкости слишком высока.	Немедленно остановитесь, соблюдая при этом правила и все необходимые меры предосторожности на дороге. Дождитесь охлаждения двигателя, чтобы проверить и пополнить, при необходимости, уровень охлаждающей жидкости. Если неисправность не устранилась, обратитесь в сервисную сеть CITROËN или в специализированный техцентр.
	Антиблокировочная система ABS	Горит постоянно.	Антиблокировочная тормозная система неисправна.	Тормозная система продолжает работать в штатном режиме. Осторожно продолжайте движение на умеренной скорости и срочно обратитесь в сервисную сеть CITROËN или в специализированный техцентр.
	Система динамической стабилизации и противобуксовочная система (CDS/TRC)	Мигает.	Системы CDS/TRC работают.	Система оптимизирует тяговитость и улучшает курсовую устойчивость автомобиля.
		Горит постоянно.	Система CDS/TRC неисправны.	Обратитесь в сервисную сеть CITROËN или в специализированный техцентр.
	Система защиты окружающей среды	Горит постоянно.	Система защиты окружающей среды неисправна.	Срочно обратитесь в сервисную сеть CITROËN или в специализированный техцентр.
	Неисправность в двигателе	Горит постоянно.	Обнаружена существенная неисправность, не имеющая собственного сигнализатора.	Обязательно обратитесь в сервисную сеть CITROËN или в специализированный техцентр.

Сигнализатор	Состояние	Причина	Что делать / Примечания
 <p>Минимальный остаток топлива в баке</p>	Горит постоянно.	С момента его первого загорания в баке остается еще около 5 литров топлива .	<p>Срочно заправьтесь, чтобы избежать аварийной остановки.</p> <p>Сигнализатор будет загораться при каждом включении зажигания до тех пор, пока бак не будет пополнен достаточным количеством топлива.</p> <p>Емкость бака: около 35 литров.</p> <p>Никогда не допускайте полной выработки топлива в баке - это может вывести из строя систему снижения токсичности отработавших газов и систему впрыска топлива.</p>
 <p>Заряд аккумуляторной батареи</p>	Горит постоянно.	Неисправен контур подзарядки батареи (загрязнены или ослаблены клеммы, ремень генератора ослаблен или оборван, ...).	Обратитесь в сервисную сеть CITROËN или в специализированный техцентр.
 <p>Передние ремни безопасности</p>	Мигает в сопровождении звукового сигнала.	Водитель не пристегнул, либо отстегнул свой ремень. Передний пассажир отстегнул свой ремень.	Вытяните ленту ремня и вставьте язычок в замок.

Сигнализатор		Состояние	Причина	Что делать / Примечания
	Подушки безопасности	Горит постоянно.	Неисправна система одной из подушек безопасности или преднатяжителя одного из ремней безопасности.	Обратитесь в сервисную сеть CITROËN или в специализированный техцентр.
	Коробка передач ETG	Горит постоянно.	Коробка передач ETG неисправна.	Срочно обратитесь в сервисную сеть CITROËN или в специализированный техцентр.
	Сцепление	Мигает, сопровождается звуковым сигналом.	Температура сцепления слишком высока.	Остановитесь, соблюдая при этом меры предосторожности на дороге, переведите селектор коробки передач ETG на N и постойте минут 15, в течение которых температура сцепления понизится.
	Электрический усилитель рулевого колеса	Мигает или горит постоянно в сопровождении звукового сигнала.	Электрический усилитель рулевого колеса неисправен.	Ведите автомобиль осторожно, на умеренной скорости. Обратитесь в сервисную сеть CITROËN или в специализированный техцентр.
	Недостаточное давление	Горит постоянно.	Давление воздуха недостаточно в одном или нескольких колесах.	Срочно проверьте давление воздуха в шинах. Контроль давления следует осуществлять на холодных шинах. Необходимо настраивать систему после каждой корректировки давления в одной или нескольких шинах, а также после замены одного или нескольких колес. Дополнительную информацию см. в рубрике "Система контроля низкого давления в шинах".

Сигнализатор	Состояние	Причина	Что делать / Примечания
 "Стоп-старт" (двигатель e-VTi 68)	Мигает/	Система "стоп-старт" неисправна.	Проверьте систему в сервисной сети CITROËN или в специализированном техцентре.
 Ограничитель скорости	Горит постоянно.	Ограничитель скорости неисправен.	Проверьте в сервисной сети CITROËN или в специализированном техцентре.
 Дверь (-и) открыта (-ы) / Багажник открыт	Горит постоянно в сопровождении звукового сигнала.	Дверь или крышка багажника не закрыты.	Закройте дверь (-и), багажник.
 Дистанционный ключ-пульт	Быстро мигает.	Рулевая колонка не снята с блокировки.	Включите режим "OFF", затем "ON" и слегка поверните рулевое колесо, чтобы разблокировать рулевую колонку.
	Мигает, сопровождается звуковым сигналом.	Элемент питания электронного ключа истощен.	Замените элемент питания. См. соответствующую рубрику.
		Вы выходите из автомобиля, не включив режим "OFF".	Имея при себе электронный ключ, нажмите на кнопку START/STOP, чтобы включить режим "OFF".
		Электронный ключ не обнаружен.	Проверьте, находится ли электронный ключ при вас.
	Дистанционный ключ-пульт неисправен.	Проверьте работу системы в сервисной сети CITROËN или в специализированном техцентре.	

Индикаторы

Счетчик общего пробега и пробега за поездку



С включением зажигания индицируется счетчик, который был выбран до выключения двигателя.



Нажатием на одну из кнопок **1** можно попеременно изменять индикацию пробега:

- индикатор **"ODO"** (одометр) показывает общий пробег,
- индикатор **"TRIP"** показывает пробег за поездку.

Для установки счетчика пробега за поездку на ноль, включите его индикацию и длительно нажмите на одну из кнопок **1**.

Указатель уровня топлива

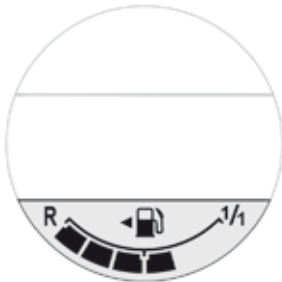

Показывает количество имеющегося в баке топлива:

- **1/1** и шесть делений - бак полон.
- **R** и одно мигающее деление - в баке резервный остаток топлива.

Минимальный остаток топлива

При падении уровня топлива в баке до резервного минимума, последнее деление указателя мигает, при этом звучит зуммер.

В баке остается еще около 5 литров топлива.

Если началось более частое мигание, у вас осталось примерно 3 литра.

i В случае полной выработки топлива необходимо залить в бак не менее 5 литров.

Бортовой компьютер

Бортовой компьютер предоставляет водителю информацию о текущем пробеге (о запасе хода по топливу, расходе топлива и т.д.).

Вывод параметров на дисплей



- ☞ Нажмите на одну из этих кнопок, чтобы последовательно вывести на дисплей компьютера различные закладки.
 - Общий пробег.
 - Участок пути "А".
 - Участок пути "В".
 - Счетчик отрезка времени системы "стоп-старт"*.
 - Счетчик суммарного времени системы "стоп-старт"*.
 - Температура воздуха за бортом*.
 - Текущий расход топлива.
 - Средний расход топлива.
 - Запас хода.
 - Средняя скорость.
 - Регулятор подсветки.

Регулятор подсветки

Служит для ручной регулировки яркости подсветки панели приборов в зависимости от интенсивности окружающего освещения. Регулятор работает только при включенных стояночных огнях.

- ☞ Открыв меню "Регулятор подсветки, нажмите и удерживайте одну из кнопок, чтобы получить доступ к регулировкам.
- ☞ Последовательными нажатиями на одну из двух кнопок уменьшите или увеличите яркость подсветки. При этом индикация мигает, чтобы вы могли лучше видеть выбранную яркость.

Установка на ноль участка пути



- ☞ Выберите нужный участок пути и нажмите более двух секунд на одну из двух кнопок.
- Участки пути "А" и "В" не зависят один от другого и идентичны по назначению. Участок пути "А" можно использовать, например, для ежедневных расчетов, а участок пути "В" - для ежемесячных.

* В зависимости от варианта комплектации автомобиля.

Бортовой компьютер с сенсорным дисплеем

При наличии на автомобиле сенсорного дисплея, на нем можно просматривать информацию о текущем пробеге.



Откройте на сенсорном дисплее страницу **"Меню"**:

☞ Выберите закладку **"Бортовая информация"**.

Откроется окно **"Информация о пробеге"**, содержащее следующую информацию:

- **"Средняя скорость движения"**,
- **"Время с начала пробега"**,
- **"Запас хода"**,
- текущий расход топлива в виде графика.

Кнопка **"Удалить"** служит для обнуления данных о текущем расходе топлива на сенсорном дисплее и на панели приборов.

Бортовой компьютер: определение некоторых понятий

Запас хода по топливу ("автономность")

(в км или милях)

Это пробег в километрах, который еще можно совершить с топливом, оставшимся в баке (он зависит от среднего расхода, подсчитанного системой за последние несколько километров).

i Данная величина может меняться в зависимости от стиля вождения или дорожного рельефа, которые способны оказать существенное влияние на текущий расход топлива.

Когда уровень топлива окажется недостаточным, появится сообщение **"Lo FUEL"**.

Если не заправить достаточное количество топлива, пересчет запаса хода может оказаться невозможным.

Текущий расход топлива

(в л/100 км, или км/л, или миль/галлон)

Определяется по нескольким последним секундам пробега.

Средний расход топлива

(в л/100 км, или км/л, или миль/галлон)

Определяется с момента последнего обнуления показаний пробега.

Средняя скорость

(в км/ч или в миль/ч)

Определяется с момента последнего обнуления показаний пробега.

Счетчик времени системы "стоп-старт"

(минуты / секунды или часы / минуты)

При наличии в комплектации автомобиля системы "стоп-старт", продолжительность всех остановок в режиме STOP будет суммироваться счетчиком времени на всем протяжении пути.

При каждом включении питания счетчик автоматически обнуляется.

Настройка часов

Аудиосистема

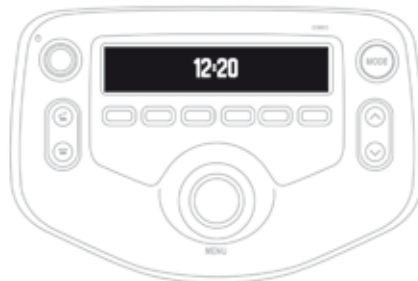
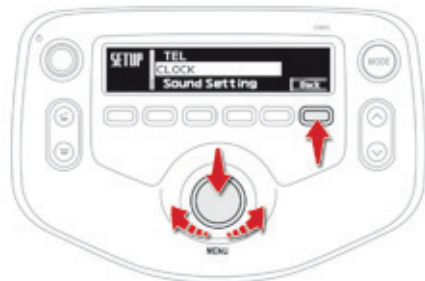

Настройка времени осуществляется ручкой "MENU":

- нажмите на ручку чтобы открыть меню и подтвердить свой выбор,
- вращая ручку, выберите из списка функцию или ее элемент.

В любой момент вы можете вернуться назад, нажав на кнопку "Back".

- ☞ Нажмите на ручку настройки, чтобы открыть меню.
- ☞ Вращая ручку, выберите "CLOCK".
- ☞ Нажмите на ручку, чтобы подтвердить. Индикация часов мигает.
- ☞ Вращая ручку, настройте часы.
- ☞ Нажмите на ручку, чтобы подтвердить. Индикация минут мигает.
- ☞ Вращая ручку, настройте минуты.
- ☞ Нажмите на ручку, чтобы подтвердить настройку и закрыть меню.

Сенсорный дисплей



Нажмите на "Настройки".



Нажмите на "Главное".



Выберите "Часы".

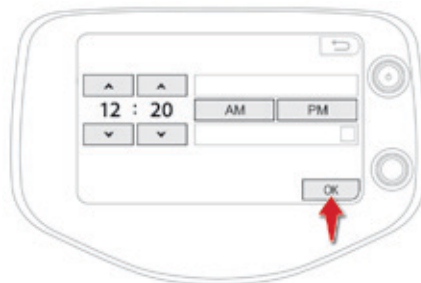

Пользуясь стрелками на экране, настройте индикацию часов и минут.

Выберите формат индикации времени.

Нажмите на "ОК", чтобы подтвердить изменения и закрыть меню.

Ключи

Ключами можно отпирать и запирать замки передних дверей, багажника, разблокировать рулевую колонку, включать и отключать фронтальную подушку безопасности переднего пассажира, а также включать зажигание.

Запирание

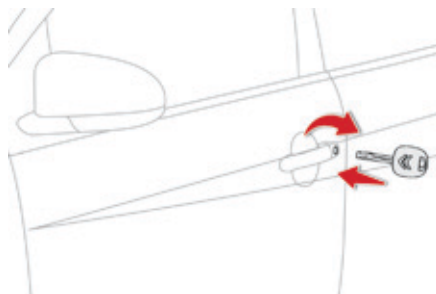
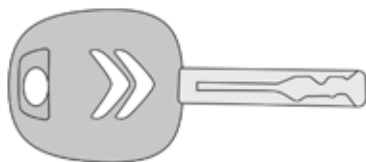

- Вставьте ключ в замочную скважину одной из передних дверей и поверните его назад, чтобы запереть ее.
- Вставьте ключ в замочную скважину багажника и поверните его вправо, чтобы запереть его.

Отпирание

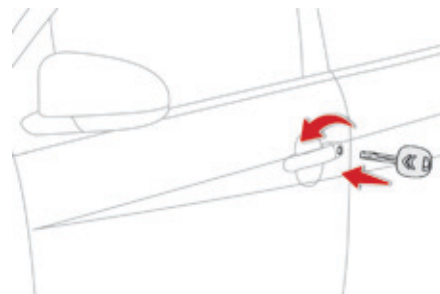

- Вставьте ключ в замочную скважину одной из передних дверей и поверните его вперед, чтобы отпереть ее.
- Вставьте ключ в замочную скважину багажника и поверните его влево, чтобы отпереть его.

Пульт дистанционного управления

Пульт служит для дистанционного запираия и отпираия замков и определения местонахождения автомобиля.

Раскрывание / Складывание ключа

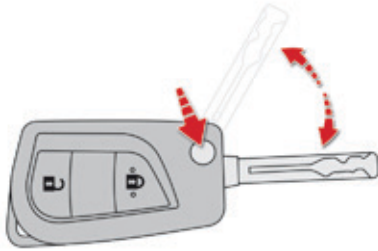

- ☞ Нажмите на эту кнопку, чтобы раскрыть / сложить ключ.

Запирание



- ☞ Нажмите на кнопку с символом закрытого замка, чтобы запереть автомобиль.

При этом фонари указателей поворотов мигнут один раз.

i Если, после запираия замков Вы обнаружите неплотно закрытую дверь, закройте ее плотно и вновь запирайте замки.

Отпирание



- ☞ Нажмите на кнопку с символом открытого замка, чтобы отпереть автомобиль.

При этом фонари указателей поворотов мигнут два раза.

Если после отпираия замков двери или багажник автомобиля не открывались, его замки секунд через 30 вновь автоматически запрутс.

Поиск автомобиля на стоянке



- ☞ Нажмите на кнопку с изображением закрытого замка, чтобы быстро отыскать свой автомобиль на стоянке.

При этом загорятся на несколько секунд фонари указателей поворотов.

i Пульт дистанционного управления представляет собой весьма восприимчивый высокочастотный передатчик; избегайте случайных нажатий на кнопки пульта, находящегося в кармане - это может привести к произвольному отпираию замков без вашего ведома. Запрещается бесцельно "теребить" кнопки пульта ДУ, находясь вдали от автомобиля - это может сбить настройки пульта.

Замена элемента питания в ключе-пульте

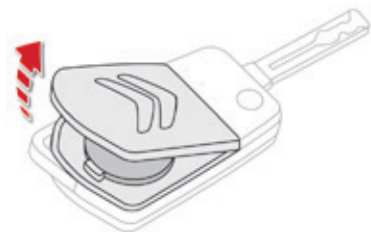

Артикул элемента питания: CR 2016/3 вольты.

- ☞ Открепите крышку пульта, поддев ее небольшой отверткой в зоне паза.
- ☞ Снимите крышку.
- ☞ Извлеките отслуживший элемент питания из гнезда.
- ☞ Вставьте в гнездо новый элемент питания так, как в нем был расположен отслуживший.
- ☞ Защелкните крышку.



Не выбрасывайте отработавшие элементы питания, в них содержатся вредные для окружающей среды вещества. Сдайте их в сервисную сеть CITROËN или на любой другой официальный пункт сбора отходов.

Электронная противоугонная система

Она блокирует систему управления двигателем сразу после выключения зажигания и препятствует запуску двигателя лицом, не имеющим ключа.

В пластмассовом корпусе ключа зажигания содержится индивидуальный электронный код. При включении зажигания код распознается противоугонной системой, и запуск двигателя становится возможным.

В случае неисправности системы, Ваш автомобиль не заведется.

Обратитесь в сервисную сеть CITROËN или специализированный техцентр.



Запрещается вносить какие-либо изменения в электронную противоугонную систему автомобиля.

Система "Дистанционный ключ-пульт"

Такая система позволяет отпирать, запираеть и запускать автомобиль с электронным ключом при себе.

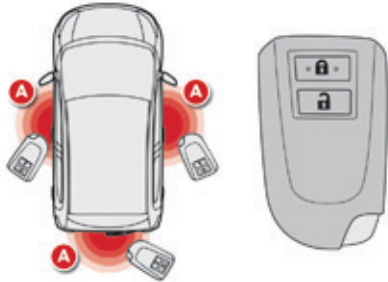

Электронный ключ

Электронный ключ можно использовать и как пульт дистанционного управления. См. рубрику "Пульт дистанционного управления". В электронный ключ встроен запасной ключ.

- В целях безопасности, зоны распознавания сигнала ключа ограничены расстоянием около 70 см возле каждой кнопки замка.

Отпирание автомобиля

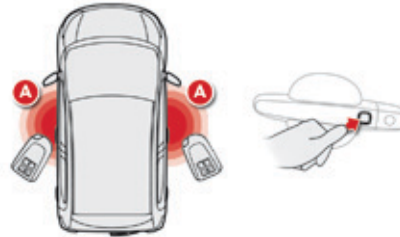

Отпирание дверных замков

- Имея при себе электронный ключ, расположенный в одной из зон **A**, нажмите на кнопку, расположенную на ручках передних дверей, чтобы отпереть замки. После этого потяните за дверную ручку и откройте дверь.

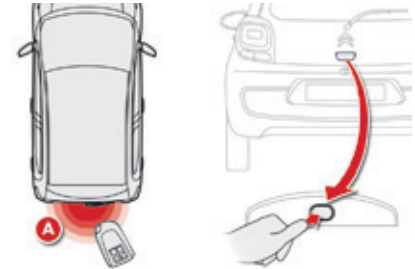

Отпирание замка багажника

- Имея при себе электронный ключ и, находясь в расположенной позади автомобиля зоне **A**, нажмите на кнопку под ручкой багажника, чтобы отпереть замки, и приоткройте крышку багажника. После этого можете поднять крышку и открыть багажник.

- Отпирание автомобиля подтверждается миганием фонарей указателей поворотов (два раза).

Закрывание автомобиля

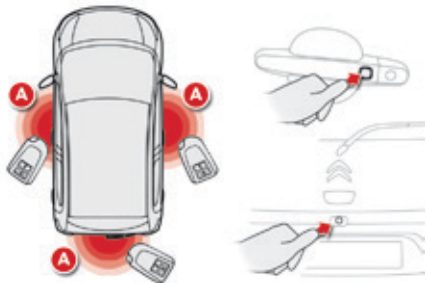

Запирание

☞ Имея при себе электронный ключ, расположенный в одной из зон распознавания **A**, нажмите на одну из кнопок, расположенных на ручках передних дверей или на кнопку, расположенную на пороге багажника.

i Запирание подтверждается однократной вспышкой фонарей указателей поворотов.

i Если какая-либо дверь или дверца багажника не закрыты, или если дистанционный ключ-пульт оставлен в салоне автомобиля, вас об этом известит звуковой сигнал, при этом центральный замок не сработает.

! Никогда не подвергайте электронный ключ воздействию чрезмерных температур (ниже -20°C и выше $+60^{\circ}\text{C}$) - это приведет к сбоям в работе системы.

i Если электронный ключ-пульт оставлен в салоне автомобиля после выключения зажигания, вас об этом известит непрерывный звуковой сигнал при открывании двери водителя.

! В целях безопасности и во избежание хищения не оставляйте электронный ключ в автомобиле, даже если Вы находитесь вблизи от него. Рекомендуется держать его всегда при себе.

i При отпирании замков закрытого автомобиля, если при этом двери или багажник не открывались, его замки секунд через 30 вновь автоматически запрутсся.

Аварийная процедура

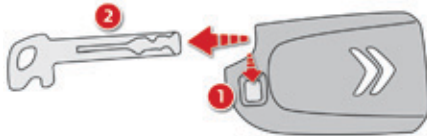

Встроенный ключ служит для запираания и отпираания автомобиля, когда электронный ключ не действует и в случае сбоев в работе дистанционного ключа-пульта:

- из-за истощенного элемента питания, разряженной или отключенной АКБ и т.д.,
 - из-за нахождения автомобиля в зоне мощного электромагнитного излучения.
- ☞ Удерживайте нажатым замок 1, чтобы извлечь встроенный ключ 2.

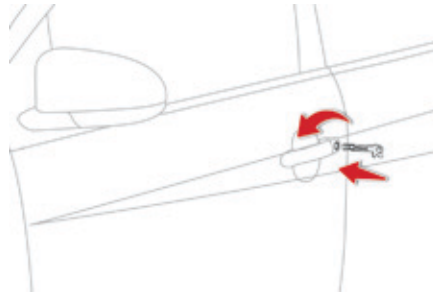

Отпирание

- ☞ Вставьте ключ в замочную скважину двери водителя и поверните вперед, чтобы отпереть автомобиль.

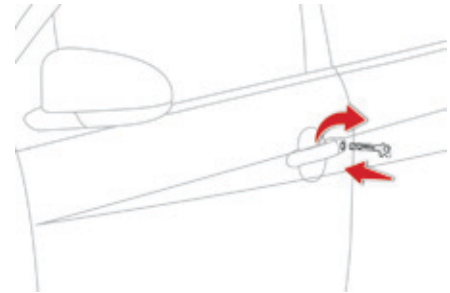

Запирание

- ☞ Вставьте ключ в замочную скважину двери водителя и поверните назад, чтобы запереть автомобиль.

Энергосберегающий режим электронного ключа

Для продления работоспособности элемента питания, электронный ключ можно отключать (не будет обратной связи).



- ☞ Нажмите дважды на символ открытого замка, длительно нажимая при этом на символ закрытого.



Убедитесь, что лампа на электронном ключе мигнула 4 раза.

Если эта функция активирована, дистанционный ключ-пульт работать не будет.

Чтобы его активировать, нажмите на одну из кнопок (с символом открытого или закрытого замка).

Замена элемента питания в электронном ключе

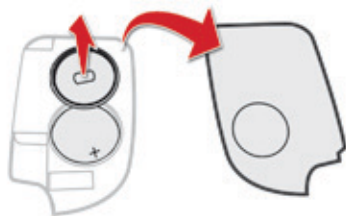

Артикул элемента питания: CR2032 / 3 вольта.



В случае неисправности элемента питания электронного ключа, на панели приборов загорится этот сигнализатор.

- ☞ Откройте крышку пульта, вставив в паз конец небольшой отвертки.
- ☞ Снимите крышку.
- ☞ Уберите с элемента питания защитную пластинку, потянув ее вверх.
- ☞ Извлеките старый элемент питания из гнезда.
- ☞ Установите новый элемент питания в гнездо с соблюдением прежней полярности.
- ☞ Закройте элемент питания защитной пластинкой.
- ☞ Закрепите крышку на пульте.

! Если ключи потеряны

Обратитесь в сервисную сеть CITROËN, захватив с собой свидетельство о регистрации автомобиля, документ, удостоверяющий вашу личность и, по возможности, бирку с кодом ключей.

Сотрудник сети CITROËN сможет отыскать код ключа и транспондера и закажет для вас новый.

Пульт дистанционного управления / Электронный ключ

Эти высокочастотные устройства весьма восприимчивы, поэтому следует избегать случайных нажатий на их кнопки, когда они находятся в вашем кармане - это может привести к произвольному отпиранию замков, которого можно не заметить.

Запрещается бесцельно "теребить" кнопки пульта ДУ или электронного ключа, находясь вдали от автомобиля. Это может сбить настройки дистанционного управления и его придется вновь инициализировать.

Запирание автомобиля

По соображениям безопасности не оставляйте ребенка в автомобиле без присмотра - в исключительных случаях это допустимо только на очень короткое время.

Всегда, покидая автомобиль, обязательно выньте ключ из замка зажигания или заберите электронный ключ с собой.

При покупке подержанного автомобиля

Проверьте синхронизацию всех имеющихся у вас ключей к автомобилю в сервисной сети CITROËN чтобы убедиться, что ваши ключи - единственные, с которыми можно войти в автомобиль и запустить его двигатель.

Двери

Запирание/отпирание из салона

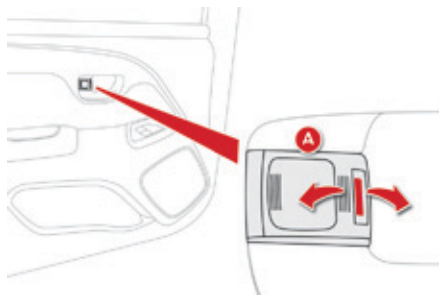

Для блокировки/разблокировки дверного замка нажмите или поднимите кнопку **A**.

Автомобили без центрального замка

При нажатии на кнопку **A** запирается или отпирается только определенная дверь.

Автомобили с центральным замком

При нажатии на кнопку **A** со стороны водителя запираются или отпираются все двери и багажник.

При нажатии на кнопку **A** со стороны пассажира запирается или отпирается только соответственная дверь.

i Потянув за ручку замка, дверь всегда можно открыть из салона, даже если она заперта на замок.

! Запертые дверные замки могут оказаться серьезным препятствием для спасателей в случае дорожно-транспортного происшествия.

Если дверь не закрыта



При незакрытой двери плафон продолжит гореть, если кнопка находится в этом положении.

Запирание / отпирание и открывание багажника

При помощи ключа

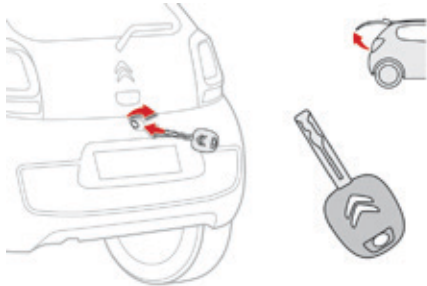

- Вставьте ключ в замочную скважину и поверните вправо, чтобы отпереть и приоткрыть крышку багажника. При этом автомобиль остается запертым.
- Взявшись за наружную ручку крышки багажника, откройте ее.

При закрывании крышки, она сразу запирается на замок.

При помощи пульта ДУ

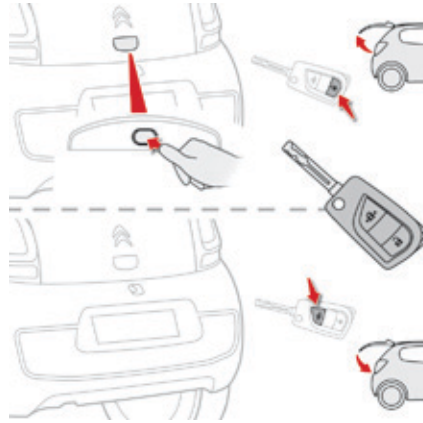

☞ Нажмите на символ открытого замка, чтобы отпереть автомобиль и багажник.

- ☞ Нажмите на кнопку открывания, чтобы приоткрыть крышку багажника.
- ☞ Взявшись за наружную ручку крышки багажника, откройте ее.



☞ Нажмите на символ закрытого замка, чтобы запереть багажник и автомобиль.

При помощи дистанционного ключа-пульта

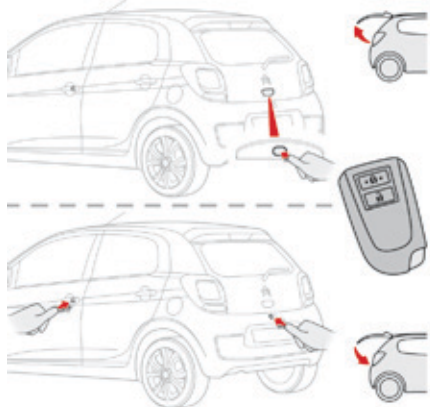

- ☞ Имея при себе электронный ключ, нажмите на кнопку открывания багажника, чтобы его отпереть и приоткрыть. При этом отпирается и автомобиль.
- ☞ Взявшись за наружную ручку крышки багажника, откройте ее.

В тех случаях, когда отпирались сначала замки передних дверей, необходимость иметь при себе электронный ключ для отпирания багажника отпадает.

- ☞ Имея при себе электронный ключ, нажмите на кнопку, расположенную на пороге багажника, чтобы запереть его. или
Заприте автомобиль, воспользовавшись замками передних дверей.

! Закрывая багажник, не хлопайте крышкой: придерживая, опустите ее ниже и затем отпустите.

Передние электрические стеклоподъемники*



1. Передний левый электрический стеклоподъемник.
2. Передний правый электрический стеклоподъемник.

Включите зажигание и нажмите, чтобы открыть, либо потяните, чтобы закрыть, одну из кнопок. Стекло остановится, как только вы ее отпустите.

i Водитель располагает кнопками для управления своим стеклоподъемником и тем, что расположен со стороны переднего пассажира.

i При выключенном зажигании стеклоподъемники не работают.

! Поднимающееся стекло способно нанести серьезные травмы. Убедитесь, что ничто не препятствует поднятию стекла и особенно не выпускайте из внимания детей.

Форточки в задних боковинах кузова

На пятидверных модификациях они служат для проветривания салона в зоне задних сидений, чтобы не приходилось приоткрывать окна.

2

Открытие

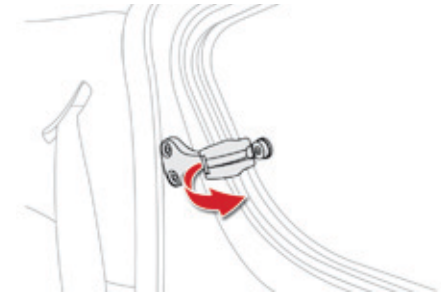

- ☞ Поверните рычаг наружу.
- ☞ Нажмите на него до упора, чтобы зафиксировать стекло в открытом положении.

Закрывание

- ☞ Потяните за рычаг, чтобы снять стекло с фиксатора.
- ☞ Поверните рычаг внутрь до упора, чтобы зафиксировать стекло в закрытом положении.

* В зависимости от варианта комплектации автомобиля.

Полотнянная крыша с электроприводом*

Ваш автомобиль может оснащаться полотнянной крышей с электрическим приводом.

Электрический выключатель для открывания и закрывания

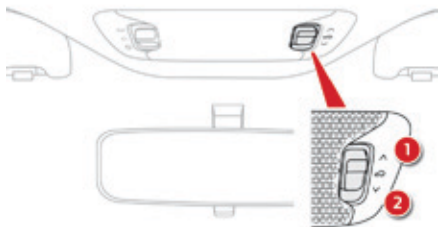

Для открывания и закрывания крыши служит расположенный на плафоне выключатель: при нажатии в направлении **1** крыша открывается, а в направлении **2** - закрывается.

- Асимметричная форма выключателя для открывания крыши исключает ее случайное закрывание по неосторожности.

- Крышу можно привести в движение при включенном зажигании, при работающем двигателе и на ходу.

- Чтобы аккумуляторная батарея не разряжалась, рекомендуется включать привод крыши **при работающем двигателе**.

- При недостаточно заряженной АКБ, попытка запустить двигатель во время движения крыши при включенном зажигании может повлечь остановку крыши. Чтобы она продолжила движение, необходимо ее снова включить после пуска двигателя.

- Перемещающаяся крыша способна нанести серьезные травмы: перед тем как ее включить убедитесь, что пассажиры в машине и люди рядом с ней находятся вне зон риска, связанного с перемещением крыши и заднего окна и что ее движению ничто не препятствует.

* В зависимости от варианта исполнения автомобиля.

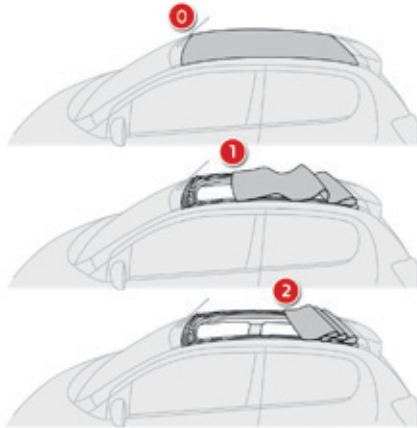

Положения крыши

Положение 0 : Полностью закрытое.

Положение 1: Промежуточное в режиме закрытия крыши.

Положение 2: Полностью открытое.

Открывание

- ☞ Краткими нажатиями на выключатель в направлении открытия откройте крышу шаг за шагом.

или

- ☞ Удерживайте нажатие на выключатель в направлении открытия вплоть до начала движения крыши, чтобы она полностью открылась. При повторном нажатии крыша остановится.

Закрывание

- ☞ Краткими нажатиями на выключатель в направлении закрытия закройте крышу шаг за шагом.

или

- ☞ Удерживайте нажатие на выключатель в направлении закрытия вплоть до начала движения крыши, чтобы она дошла до позиции **1**. При повторном нажатии крыша остановится.
- ☞ Для полного закрытия крыши удерживайте нажатие на выключатель (между поз. **1** и **0**) вплоть до ее установки на фиксаторы.

! Во время закрывания крыша способна нанести серьезные травмы: особенно не выпускайте из внимания детей.

Если закрывание проходит ненадлежащим образом:

- проверьте, не мешает ли что-либо ее движению (предварительно выключив зажигание),
- повторите попытку закрыть ее (при работающем двигателе).

Если проблема не устраняется, обратитесь в сервисную сеть CITROËN или в специализированный техцентр.

Защита электродвигателей механизма, служащего для открывания и закрывания крыши

Часто повторяющиеся открывания-закрывания крыши могут привести к перегреву электропривода и невозможности поднять или опустить крышу. В этом случае необходимо дать двигателям остыть и не включать привод минут десять.

Неисправность привода крыши

i В случае неисправности электрической части привода крыши следует обратиться в сервисную сеть CITROËN или в специализированный техцентр.

Аэроакустический дефлектор

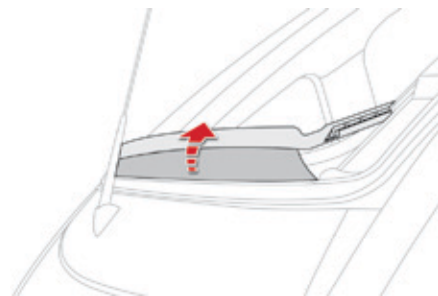

В некоторых режимах (напр., при движении с высокой скоростью) аэроакустический дефлектор ограничивает вихревые потоки воздуха, снижает шумы и обеспечивает комфортную атмосферу в салоне автомобиля.

При открывании крыши дефлектор раскрывается.

При закрывании крыши дефлектор автоматически убирается.

Меры предосторожности

! Никогда не кладите предметы на открытую и закрытую крышу. Никогда не садитесь и не кладите предметы на поперечину салона с открытой крышей.

Во избежание повреждения крыши, не открывайте ее в снежную погоду и в гололедицу.

Никогда не удаляйте с крыши лед или снег острыми предметами.

Чтобы на полотне крыши не оставалось складок, не оставляйте ее надолго в сложенном виде. Не рекомендуется включать кондиционер воздуха при открытой крыше.

i Рекомендуется накрыть тентом автомобиль, поставленный надолго на открытую стоянку.

Закрывайте крышу, оставляя автомобиль на стоянке.

Даже при закрытой крыше не следует оставлять в автомобиле ценные вещи и предметы.

Покидая автомобиль, выключите зажигание, выньте ключ (или заберите с собой электронный ключ зажигания) - это подстрахует вас от непреднамеренных действий с крышей.

Советы по уходу за автомобилем

Основные рекомендации по уходу за автомобилем изложены в сервисно-гарантийной книжке.

Полотно

i Перед тем, как промыть полотно, тщательно удалите с него все загрязнения мягкой щеткой или пылесосом.

i Для удаления грязных пятен их следует промокнуть (но не тереть) губкой, пользуясь при этом сначала мыльной, а затем чистой водой.

! Никогда не применяйте химические составы, синтетические моющие средства, пятновыводители, растворители, спирт, бензин и т.п. для чистки полотняной крыши.

! Чтобы не повредить крышу:

- никогда не мойте ее струей под высоким напором,
- никогда не мойте автомобиль в автоматической моечной установке с вращающимися щетками.

! Быстро удаляйте с поверхности крыши капли птичьего помета и растительной смолы - их высокая щелочность может повредить полотно.

! Для придания ткани водонепроницаемых свойств следует использовать только специально предназначенные для полотняных крыш средства.

i Не оставляйте автомобиль на открытом солнце - он должен просохнуть в тени.

i Для регулярного ухода за полотняной крышей и сохранения ее опрятного вида мы рекомендуем пользоваться экологически чистым очистителем от насекомых марки "TECHNATURE". Он имеется в продаже в торгово-сервисной сети CITROËN.

Аэроакустический дефлектор

i Аэроакустический дефлектор рекомендуется очищать **с большой осторожностью** при помощи мягкой щетки.

Передние сиденья с ручными регулировками

По соображениям безопасности, сиденья следует настраивать только на остановленном автомобиле.

Продольное положение



- ☞ Поднимите рычаг и сдвиньте сиденье вперед или назад.

Наклон спинки сиденья



- ☞ Освободите спинку от веса своего тела.
- ☞ Вращением регулятора установите желаемый угол наклона.

Высота сиденья водителя*

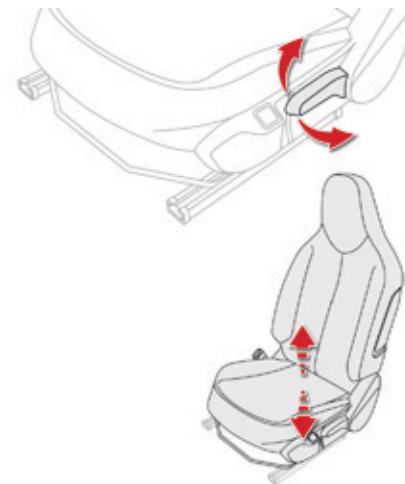

- ☞ Потяните за рукоятку вверх или нажмите вниз столько раз, сколько понадобится, чтобы привести сиденье в удобное положение.

* В зависимости от варианта комплектации автомобиля.

I Перед тем как отодвинуть кресло назад, убедитесь, что этому никто и ничто не мешает - ни сложенные на полу за ним громоздкие вещи, ни находящиеся на заднем сиденье пассажиры. Если на пути кресла окажется какое-либо препятствие, немедленно прекратите его перемещение.

Выключатель подогрева сиденья

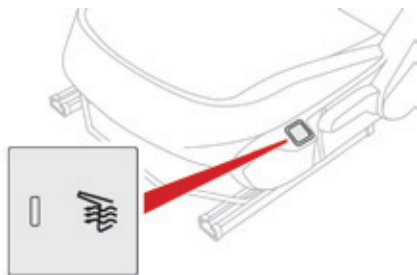

Подогрев работает при запущенном двигателе, при этом сиденья можно подогревать раздельно.

☞ Нажмите на выключатель.

При этом загорится контрольная лампа.

☞ При повторном нажатии подогрев выключается. Температура сиденья регулируется автоматически.

Система подогрева сидений отключается через две минуты после выключения зажигания. Чтобы она заработала вновь, нужно включить зажигание и еще раз нажать на выключатель.



Выключайте подогрев сидений, как только сочтете это необходимым - снижение расхода электроэнергии ведет к уменьшению расхода топлива.

Доступ к задним сиденьям (на 3-дверных модификациях)



☞ Потяните за этот рычажок к себе, наклоните спинку и сдвиньте сиденье вперед.

При возвращении сиденья на место, отведите его в исходное положение до полной установки на фиксаторы.



Следите, чтобы ничто не мешало его возврату в исходное положение. Ремень безопасности должен быть правильно смотан, чтобы не мешать пассажирам проходить на задние сиденья.

Задние сиденья

Задний диван автомобиля состоит из неподвижного моноблочного сиденья и, в зависимости от комплектации:

- складной разделенной пополам спинки (50/50),
- складной моноблочной спинки.

Складывание ремней безопасности

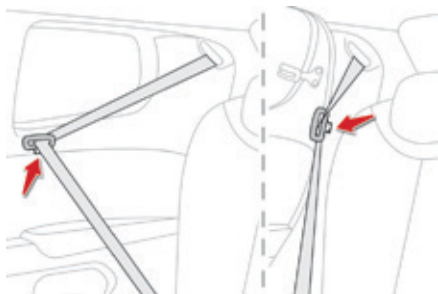

3-дверный

Когда ремни безопасности не используются, а также перед тем как сложить спинку дивана, проследите за тем, чтобы замочные скобы лямок были вставлены в предназначенные для них гнезда на боковых стойках.

5-дверный

Складывание спинки дивана

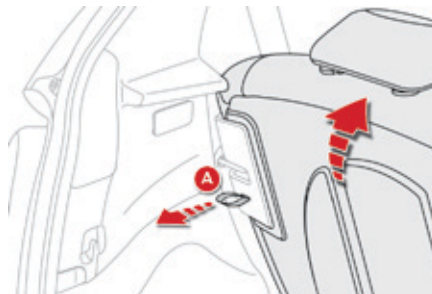

Спинку следует складывать со стороны открытого багажного отделения.

- ☞ Опустите подголовники в нижнее положение. См. рубрику "Задний подголовник".
- ☞ Потяните лямку (или лямки) **A**, расположенную (-ые) за спинкой (-ами), чтобы ее (их) разблокировать и опустите на сиденье.

Установка спинки дивана на место



- ☞ Откиньте спинку назад и зафиксируйте ее замком **B**.
- ☞ Убедитесь, что спинка дивана надежно зафиксирована.

3

Подголовники задних сидений*

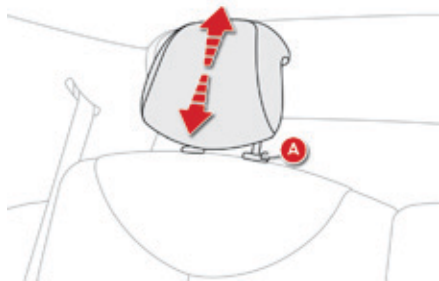

Задние съемные подголовники устанавливаются в два положения:

- в верхнее - рабочее.
- в нижнее - сложенное.

Чтобы поднять подголовник, потяните за него кверху.

Чтобы его опустить, нажмите на выступ **A**, а затем на подголовник.

Чтобы его снять:

- слегка наклоните спинку,
- переместите подголовник в верхнее положение,
- нажмите на выступ **A** и потяните за подголовник кверху.

Чтобы установить его на место:

- слегка наклоните спинку,
- вставьте направляющие подголовника во втулки.

Для опускания подголовника необходимо нажать на выступ **A**.

* В зависимости от варианта исполнения и комплектации автомобиля.

Зеркала заднего вида

Зеркала с ручной настройкой

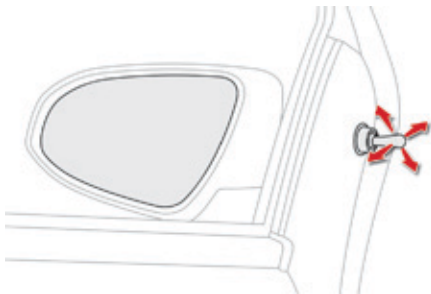

- ☞ Перемещая рычажок в четырех направлениях, отрегулируйте положение зеркала.

Зеркала с электрической настройкой

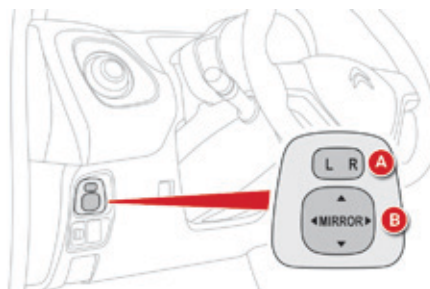

Настройка

- ☞ Выберите переключателем **A** левое или правое зеркало заднего вида.
- ☞ Перемещая рукоятку **B** в четырех направлениях, отрегулируйте положение выбранного зеркала.
- ☞ Верните переключатель **A** в исходное центральное положение.

! Объекты, наблюдаемые в зеркалах заднего вида водителя и пассажира кажутся более отдаленными, чем они есть на самом деле. Необходимо это учитывать для правильной оценки расстояния до движущихся сзади автомобилей.

Удаление с зеркал конденсата и инея



Пользуйтесь выключателем обогрева заднего стекла.

См. рубрику "Удаление конденсата и инея с заднего стекла".

Складывание / Раскрытие зеркал

На стоянке зеркала можно сложить вручную.

i При раскрытии зеркал все предыдущие настройки сохраняются.

3

Регулировка рулевого колеса (с усилителем рулевого управления)

Салонное зеркало заднего вида с ручной регулировкой

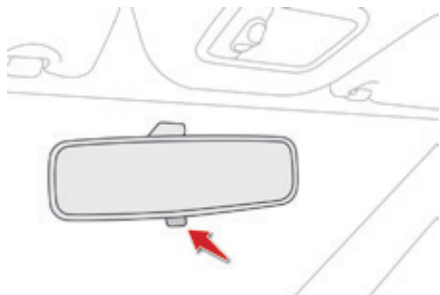

Зеркало может находиться в двух положениях:

- "день" (нормальное положение),
- "ночь" (позволяет избежать ослепляющего света фар автомобилей, движущихся сзади).

Для переключения зеркала из одного положения в другое нажмите на рычажок, который расположен снизу зеркала.

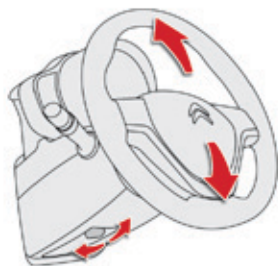

- ☞ **На неподвижном автомобиле:** придерживая рулевое колесо, опустите рычаг, чтобы разблокировать механизм регулировки.
- ☞ Отрегулируйте положение рулевого колеса **по высоте** и поднимите рычаг, чтобы зафиксировать регулировку.

! По соображениям безопасности, все эти действия не допускается осуществлять на движущемся автомобиле.

Правильная посадка при вождении

Перед тем как тронуться в путь и, чтобы полностью воспользоваться водительской эргономикой, отрегулируйте:

- наклон спинки,
- высоту подушки водительского сиденья,
- продольное положение сиденья,
- рулевое колесо по высоте,
- наружные и внутреннее зеркала заднего вида.

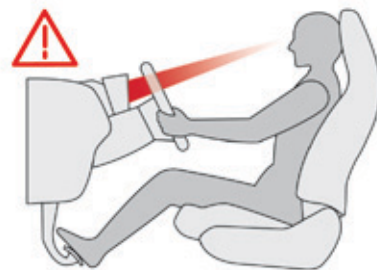

! Закончив регулировки убедитесь, что панель приборов нормально просматривается с места водителя.

Система вентиляции

1. Сопло обогрева и обдува ветрового стекла.
2. Центральное сопло.
3. Боковые вентиляционные решетки.
4. Отверстия воздуховода для подачи воздуха вперед в зону расположения ног.
5. Отверстия воздуховода для подачи воздуха назад в зону расположения ног (в зависимости от комплектации).

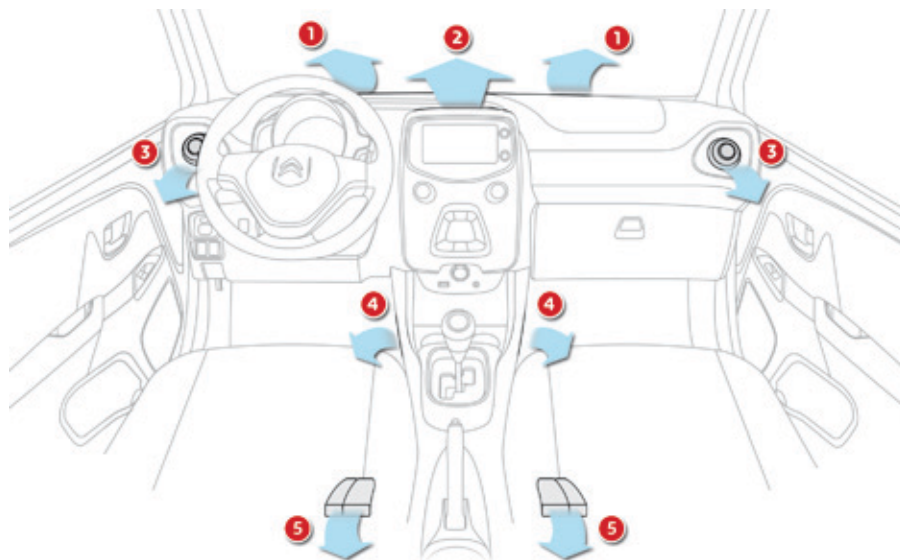
**3**

Рекомендации по использованию системы вентиляции

I Если в результате длительного пребывания на солнце температура в салоне остается слишком жаркой, вы можете без колебаний открыть его на несколько секунд, чтобы проветрить. Для получения равномерного распределения воздуха по салону следите за тем, чтобы решетка для входа воздуха, вентиляционные решетки и воздуховоды для подачи воздуха к ногам водителя и пассажиров не были ничем забиты. Следите за чистотой салонного фильтра, расположенного за перчаточным ящиком внутри системы вентиляции и кондиционирования воздуха. Систематически заменяйте все фильтрующие элементы. Если условия эксплуатации того требуют, заменяйте их в два раза чаще. Чтобы обеспечить долгую и безотказную работу кондиционера воздуха, включайте его хотя бы на 5-10 минут не реже одного-двух раз в месяц. Кроме того, мы рекомендуем систематически показывать систему кондиционирования воздуха специалистам, которые обеспечат ее нормальную работу. Если кондиционер перестал охлаждать воздух, прекратите пользоваться им и обратитесь в сервисную сеть CITROËN или специализированный техцентр.

I При работе кондиционера на стоянке происходит естественное выделение водяного конденсата, стекающего под автомобиль.



В системе кондиционирования воздуха не содержится хлорсодержащих компонентов, представляющих угрозу озоновому слою земной атмосферы.

Отопление

Система отопления работает только при включенном двигателе.

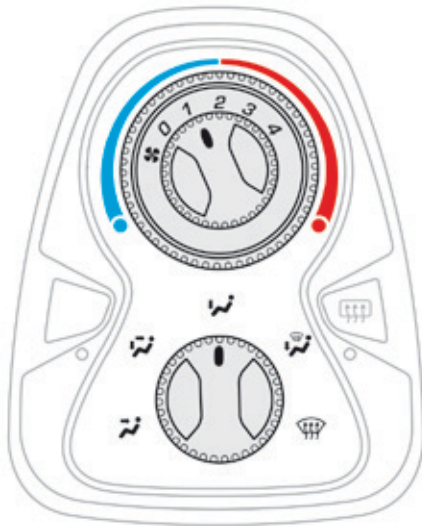

Регулятор температуры воздуха



Поворачивая ручку настройки из синей зоны ("холодной") в красную ("теплую"), установите температуру воздуха по своему усмотрению.

Регулятор подачи воздуха



Вращая ручку настройки от 1 до 4, настройте подачу воздуха в салон, достаточную для создания комфортной атмосферы.

! Старайтесь не выключать систему надолго во время движения (во избежание запотевания стекол и ухудшения атмосферы в салоне).

Регулятор распределения воздуха



К центральному соплу и боковым вентиляционным решеткам.



К центральному соплу, боковым вентиляционным решеткам и ногам пассажиров.



К ногам пассажиров.



К ветровому стеклу и ногам пассажиров.



К ветровому стеклу.

i Распределение воздуха можно изменить, установив регулятор в среднее положение.

Кондиционер воздуха с ручными настройками

Данная система работает только при запущенном двигателе.

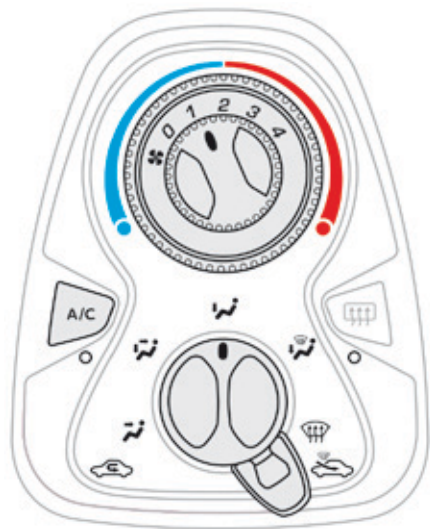

Регулятор уровня теплового комфорта



Вращением ручки регулятора между синей зоной (холодный воздух) и красной (прогретый воздух) можно регулировать температуру в салоне по своему усмотрению.

Регулятор подачи воздуха в салон



Вращая ручку регулятора между 1 и 4, можно установить комфортную подачу воздуха в салон.

При установке регулятора на 0 (выключение системы), поддержка теплового комфорта в салоне прекращается. Однако легкое перемещение воздуха по салону, обеспечиваемое движением автомобиля, ощущаться будет.

Регулятор распределения воздуха по салону



К центральному соплу и боковым вентиляционным решеткам.



К центральному соплу, к боковым вентиляционным решеткам и к ногам пассажиров.



К ногам пассажиров.



К ветровому стеклу и к ногам пассажиров.



К ветровому стеклу.

Подача наружного воздуха / Рециркуляция воздуха

Рециркуляция позволяет изолировать салон от наружных неприятных запахов и дыма.

При первой же возможности возобновите подачу наружного воздуха, чтобы избежать оседания конденсата на стеклах и ухудшения атмосферы в салоне.



☞ Переведите ручной регулятор влево, чтобы включить рециркуляцию воздуха в салоне.



☞ Переведите ручной регулятор влево, чтобы возобновить подачу в салон наружного воздуха.

Включение / Выключение кондиционера



Кондиционер воздуха предназначен для работы в любое время года, при этом окна салона должны быть закрыты.

С ним можно:

- в летнее время понизить температуру воздуха в салоне,
- зимой, при температуре выше 3°C, ускорить удаление конденсата со стекол.

Включение

☞ Нажмите на эту кнопку, при этом в ней загорится контрольная лампа.



Кондиционер не работает, если регулятор подачи воздуха выключен.

Выключение

☞ Вновь нажмите на кнопку, контрольная лампа в ней погаснет.

Автоматический кондиционер воздуха

Система кондиционирования воздуха работает при включенном двигателе.

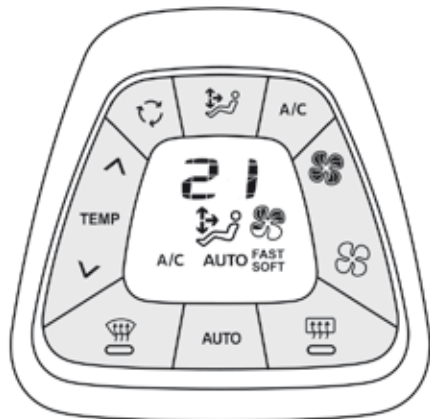

Автоматическая программа

Мы рекомендуем пользоваться именно этим режимом; в зависимости от выбранного вами уровня температурного комфорта система будет оптимально управлять температурой воздуха в салоне, а также его расходом, распределением и рециркуляцией.

Система предназначена для работы в любое время года, при этом окна и полотняную крышу следует закрывать. Для сохранения установленной Вами комфортной атмосферы в салоне автомобиля, все Ваши регулировки сохраняются.

Когда двигатель не прогрет, система, чтобы не переохладить салон, будет выходить на свой оптимальный режим постепенно.



☞ Нажмите на кнопку "AUTO".
При этом загорится символ "AUTO".

Нажав еще раз на кнопку "AUTO", можно выбрать следующие режимы:



Оптимальная работа системы.



Комфортная атмосфера с ограничением подачи воздуха в салон.



Быстрая подача воздуха в основном через боковые вентиляционные решетки.

Ручные регулировки

Вы можете вручную изменять регулировки одной или нескольких функций, при этом остальные функции можно оставить работать в автоматическом режиме. При этом кнопка **"AUTO"** погаснет. Чтобы вернуться к автоматическому режиму, нажмите на кнопку **"AUTO"**. Переход в режим ручных регулировок может привести к ухудшению атмосферы в салоне (температура, влажность, духота, оседание конденсата), поэтому для достижения комфортных условий он не оптимален.

Регулятор температуры воздуха

Величина, указанная на дисплее, соответствует уровню комфортности микроклимата, а не температуре воздуха в салоне в градусах Цельсия или Фаренгейта.



- ☞ Нажмите на этот регулятор вниз, чтобы уменьшить величину или - вверх, чтобы увеличить.

При установке регулятора в зоне **21** в салоне устанавливается оптимальный микроклимат. Но вы можете изменить его в диапазоне от 18 до 24.

Если, садясь в автомобиль, вы обнаружите, что температура воздуха в салоне слишком низкая или слишком высокая, не пытайтесь изменить ее регулятором - это бесполезно. Система сама в кратчайшие сроки автоматически доведет температуру до заданного уровня.

i Для максимального охлаждения или обогрева салона автомобиля вы можете установить параметр ниже минимального 14 или выше максимального 28.

- ☞ Нажмите вниз или вверх на кнопку регулятора до появления пиктограммы **"LO"** или **"HI"**.

Регулятор подачи воздуха



- ☞ Нажмите на эту кнопку, чтобы увеличить подачу воздуха.



- ☞ Нажмите на эту кнопку, чтобы уменьшить подачу воздуха.

При этом пиктограмма регулятора в виде изображения пропеллера будет постепенно заштриховываться.

Регулятор распределения воздуха по салону



Последовательными нажатиями на эту кнопку потоки воздуха направляются:

- к центральному соплу и боковым вентиляционным решеткам,
- к центральному соплу, боковым вентиляционным решеткам и ногам пассажиров,
- к ногам пассажиров,
- к ветровому стеклу и к ногам пассажиров,
- к центральному соплу, к боковым вентиляционным решеткам и к ветровому стеклу,
- к ветровому стеклу.

Подача и рециркуляция воздуха



Нажатием на эту кнопку включается режим изоляции салона от внешней атмосферы. При этом на дисплее загорается символ системы рециркуляции.

Рециркуляция позволяет изолировать салон от наружных неприятных запахов и дыма. Нажмите еще раз на эту кнопку или на кнопку **"AUTO"**, и система вновь вернется к автоматическому управлению поступлением наружного воздуха. Символ рециркуляции системы погаснет.

! Режим рециркуляции воздуха не следует включать надолго (во избежание оседания конденсата на стеклах и ухудшения атмосферы в салоне).

Включение / выключение кондиционера



Нажмите на эту кнопку, чтобы выключить кондиционер.

Остановка кондиционера может вызвать дискомфортные явления в салоне (повышенную влажность, запотевание стекол).

Повторное нажатие возвращает систему к автоматическому режиму кондиционирования воздуха. При этом загорается символ **"A/C"**.

Выключение системы



☞ Удерживайте нажатие на кнопку регулятора подачи воздуха до тех пор, пока пиктограмма пропеллера не исчезнет.

При этом работа системы кондиционирования воздуха полностью прекратится.

Поддержка теплового комфорта в салоне прекращается. Однако легкое перемещение воздуха по салону, обеспечиваемое движением автомобиля, ощущаться будет. При повторном нажатии на кнопку **"AUTO"** система вновь начнет работать в режиме регулировок, предшествовавших ее выключению.



Старайтесь не выключать систему надолго во время движения (во избежание запотевания стекол и ухудшения атмосферы в салоне).

Удаление конденсата и инея с передних стекол



Символами обозначены положения регулировок, позволяющих быстро удалять конденсат и иней с ветрового и боковых стекол.

В зимний сезон направьте боковые дефлекторы на дверные стекла, чтобы быстрее удалить с них конденсат и иней.

Система обогрева / вентиляции

- ☞ Установите ручки температуры и подачи воздуха, как показано на соответствующих указателях.
- ☞ Установите ручку регулятора распределения воздуха в положение "К ветровому стеклу".

При наличии кондиционера с ручными регулировками

- ☞ Установите ручку регулятора температуры и подачи воздуха как показано на соответствующем указателе.
- ☞ Установите ручку подачи воздуха в положение "Подача наружного воздуха" (ручка с ручной регулировкой повернута вправо).
- ☞ Установите ручку регулятора распределения воздуха в положение "К ветровому стеклу".
- ☞ Включите кондиционер, нажав на соответствующую кнопку; при этом в ней загорится контрольная лампа.

При наличии кондиционера с автоматическими регулировками

- ☞ Нажмите на эту кнопку.
При этом загорится контрольная лампа кнопки.
- ☞ Чтобы выключить, нажмите еще раз на кнопку.
При этом контрольная лампа кнопки погаснет.

i Остальные регулировки (подача воздуха, распределение потоков и др.) осуществляются автоматикой.

Обдув и обогрев заднего стекла



Выключатель обогревателя расположен на панели управления системами отопления / вентиляции или кондиционирования воздуха.

Включение обогрева

Обдув - обогрев заднего стекла включается только при работающем двигателе.

- ☞ Нажмите на эту кнопку, чтобы включить обогрев заднего стекла и, в зависимости от версии автомобиля, наружных зеркал заднего вида. При этом в выключателе загорится контрольная лампа обогревателя.

Выключение обогрева

- ☞ Нажмите вновь на эту кнопку, чтобы выключить обогрев. Контрольная лампа при этом погаснет.



- ☞ Выключайте обогрев заднего стекла и наружных зеркал (в зависимости от версии автомобиля), как только необходимость в нем отпадет, так как снижение расхода электроэнергии ведет к экономии топлива.

3

Обустройство передней части салона

1. Противосолнечный козырек.
2. Перчаточный ящик.
3. Аудиосистема, сенсорный дисплей или лоток для мелких вещей.
4. Розетка для внешних устройств 12 вольт (120 Вт макс.).
Помните о потребляемой мощности, чтобы не повредить включаемый прибор.
5. Вход USB.
6. Вход Jack.
7. Лоток для мелочи и подстаканник.
8. Подстаканник.
9. Дверные карманы.
Место для бутылки с водой.

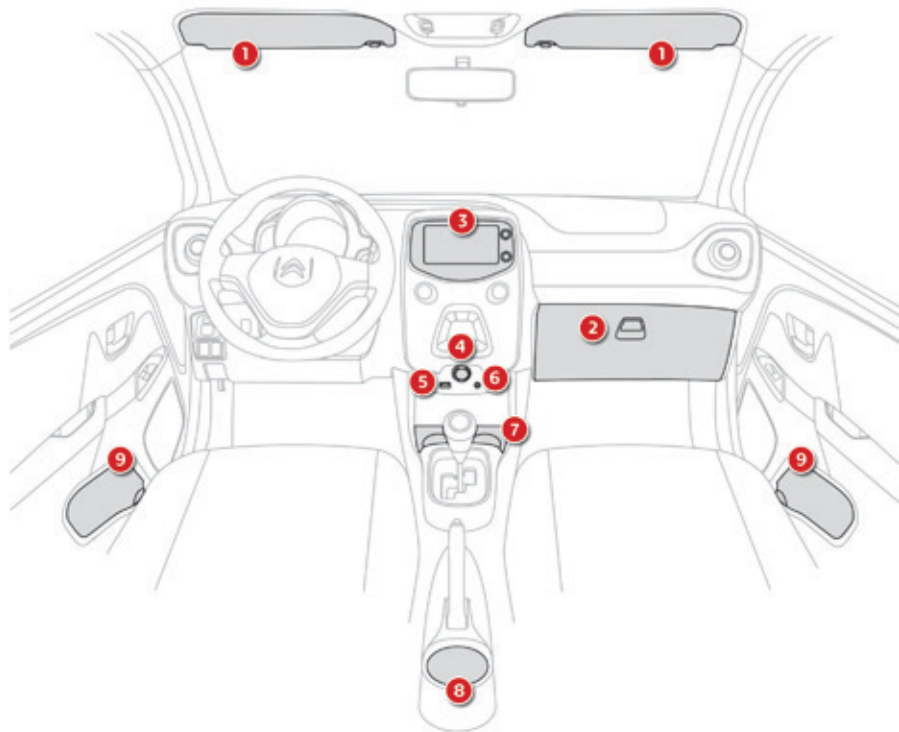

Противосолнечные козырьки

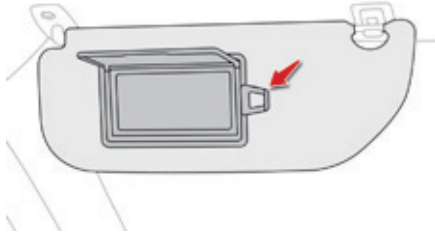

Козырьки защищают от бьющих в лицо прямых и боковых солнечных лучей. На противосолнечных козырьках имеются зеркала с защитной шторкой и карманы для карт (или чеков и билетов).

Перчаточный ящик

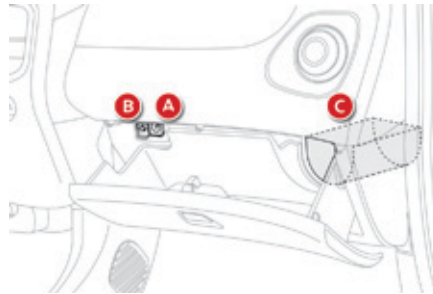

В ящик можно положить бортовую документацию автомобиля и т.п.

☞ Чтобы открыть крышку, потяните за ручку вверх.

В ящике расположен выключатель подушки безопасности переднего пассажира **A** и кнопка инициализации системы контроля низкого давления воздуха в шинах **B** (в зависимости от комплектации автомобиля).

Сбоку в ящике имеется место **C** для бутылки с водой (не более 1 л).

Электрическая розетка 12 В



☞ Чтобы подключить прибор, рассчитанный на сеть 12 вольт (мощностью не более 120 ватт), поднимите крышку розетки и вставьте в нее соответствующий штепсель прибора.

! Помните о максимальной мощности розетки, чтобы не повредить включаемый прибор.

4

Разъем USB



Он служит для подключения внешних устройств, например, плеера типа iPod® или флеш-карты USB.

Через него можно считывать аудиофайлы, которые будут воспроизводиться бортовой аудиосистемой.

Файлами можно управлять, пользуясь клавишами на рулевом колесе или кнопками на лицевой панели автомагнитолы.

i Подключенное к USB-порту внешнее устройство может автоматически подзаряжаться.

Подробную информацию об этом читайте в рубрике "Аудиосистема и телематика".

Разъем JACK



К нему можно подключать внешние переносные устройства и прослушивать аудиофайлы через бортовую аудиосистему. Управление файлами осуществляется с переносного устройства.

i Подробности об этой системе читайте в рубрике "Аудиосистема и телематика".

Резиновый коврик

Это дополнительный предмет интерьера, служащий для защиты коврового покрытия пола.

Укладка коврика

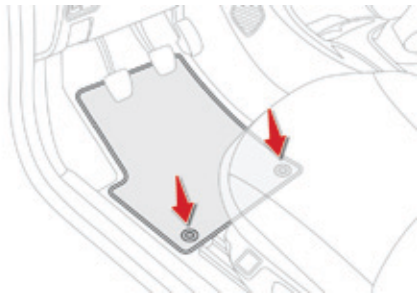

Для первой укладки коврика со стороны водителя используйте только те фиксаторы, которые приложены к нему в комплекте.

Остальные коврики просто укладываются на пол.

Снятие

Чтобы снять коврик водителя:

- ☞ отведите сиденье в крайнее заднее положение,
- ☞ открепите фиксаторы,
- ☞ снимите коврик.

Повторная укладка

Чтобы уложить коврик водителя:

- ☞ придайте коврику правильное направление,
- ☞ закрепите его, нажав на фиксаторы,
- ☞ убедитесь, что коврик закреплен прочно.



Чтобы ничто не мешало свободному перемещению педалей:

- используйте только ту модель коврика, которая в точности становится на имеющиеся в автомобиле фиксаторы. Эти фиксаторы следует использовать в обязательном порядке,
- никогда не кладите под ноги уложенные один на другой коврики.

Коврик, не сертифицированный компанией "Автомобили CITROËN", может стеснять доступ к педалям и мешать работе ограничителя скорости или коробки передач ETG.

4

Задняя полка

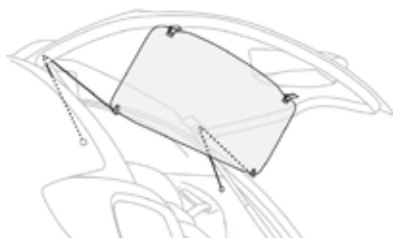

Для облегчения погрузки в багажник, задняя полка поднимается вместе с дверцей багажника.

При закрывании дверцы багажника убедитесь, что полке ничто не мешает встать обратно на место.

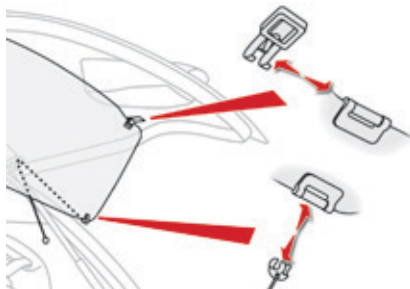

Чтобы снять полку:

- ☞ откройте дверцу багажника,
- ☞ отцепите оба шнура,
- ☞ с силой потяните полку так, чтобы снять ее с шарниров на обивке дверцы.

Полку можно убрать, поставив на ребро за спинками сидений.

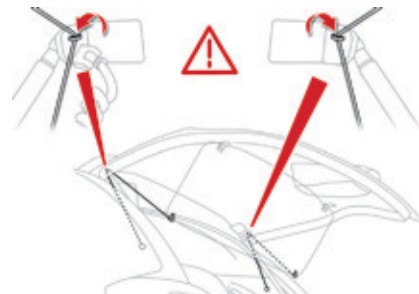

Чтобы установить полку обратно:

- ☞ откройте дверцу багажника,
- ☞ возьмите полку так, чтобы ее нижняя поверхность была повернута к вам,
- ☞ закрепите ее на обоих шарнирах,
- ☞ протяните оба шнура через направляющие крючки, расположенные сбоку от сервоцилиндров,
- ☞ прицепите оба шнура.

i Не кладите на полку тяжести - она может сорваться.

Оборудование багажного отделения

1. Крючки
2. Запасное колесо для временного пользования и инструменты.
или
Ящик для вещей

! Обязательно уложите на место под коврик запасное колесо или ящик для вещей перед загрузкой багажника.

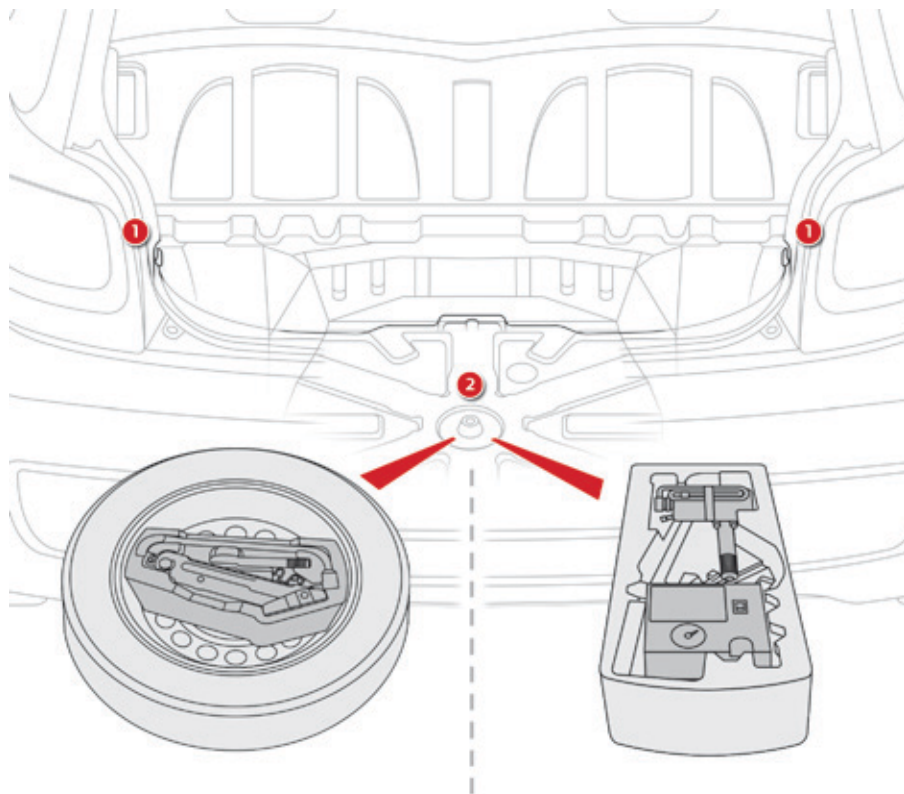

Крючки



На крючки можно повесить пакеты с провизией.

! Максимально допустимая нагрузка на крючки: **2 кг**

Ящик для вещей

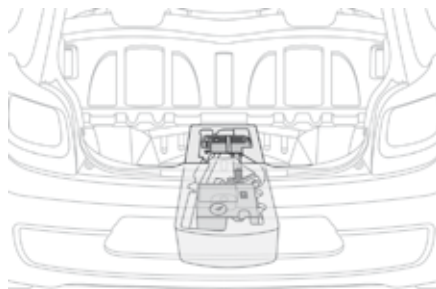

☞ Для доступа к этому ящику, уберите коврик багажного отсека.

В зависимости от комплектации, в нем предусмотрены места для хранения:

- буксирного кольца,
- комплекта принадлежностей для временного устранения прокола в шине,
- и т.д.

! Касается модификаций с ящиком для вещей: перед загрузкой багажника обязательно уложите ящик на место.

Пуск - выключение двигателя ключом

Замок зажигания



1. Положение "LOCK".
2. Положение "ACC".
3. Положение "ON".
4. Положение "START".

I В случае длительного пользования дополнительными потребителями (ключ в положении 2 или 3) аккумуляторная батарея может разрядиться. В этом случае вы не сможете запустить двигатель. **Следите за этим.**

Пуск двигателя ключом

На автомобилях с механической коробкой передач:

- ☞ Вставьте ключ в замок зажигания.
- ☞ Поверните ключ в положение 2 и снимите с блокировки рулевую колонку, слегка повернув рулевое колесо.
- ☞ Нажмите до конца на педаль сцепления.
- ☞ Включите нейтральную передачу.
- ☞ Включите стартер, повернув ключ в положение 4 (START).
- ☞ Как только двигатель заработает, отпустите ключ. Выключатель автоматически вернется в положение 3 (ON).

На автомобилях с коробкой передач ETG:

- ☞ Вставьте ключ в замок зажигания.
- ☞ Поверните ключ в положение 2 и снимите с блокировки рулевую колонку, слегка повернув рулевое колесо.
- ☞ **Нажмите на педаль тормоза и не отпускайте ее.**
- ☞ Переведите рычаг селектора на N.
- ☞ Включите стартер, повернув ключ в положение 4 (START).
- ☞ Как только двигатель заработает, отпустите ключ. Выключатель автоматически вернется в положение 3 (ON).

Остановка

- ☞ Остановите автомобиль.
- ☞ Включите нейтральную передачу (на автомобиле с механической коробкой передач) или переведите селектор на N (на автомобиле с коробкой передач ETG).
- ☞ Поверните ключ к себе в положение 2 (ACC).
- ☞ Приложите усилие вдоль оси ключа и поверните его в положение 1 (LOCK).
- ☞ Выньте ключ из замка зажигания.
- ☞ Поверните рулевое колесо так, чтобы включилась блокировка рулевой колонки.

5

I Не подвешивайте к ключу массивный предмет, отягощающий его в замке зажигания и способный нарушить работу системы.

I Сигнализатор забытого ключа

О забытом в замке зажигания ключе при открывании двери водителя известит звуковой сигнал.

Пуск - выключение двигателя с системой дистанционного ключа-пульта

Изменение режима автомобиля



При длительном использовании дополнительными потребителями автомобиль автоматически перейдет в режим "OFF" по истечении примерно 20 минут.
Помните об этом - вы рискуете разрядить аккумуляторную батарею.



При пуске двигателя электронный ключ должен находиться в автомобиле; при каждом нажатии на кнопку "START/STOP", можно, **не нажимая на педали**, изменять режим автомобиля:

- ☞ Первое нажатие (положение "ACC").
Можно пользоваться дополнительными потребителями (автомагнитолой, розеткой 12 В и т.п.).
- ☞ Второе нажатие (положение "ON").
Включается зажигание.
- ☞ Третье нажатие (положение "OFF").

Запуск двигателя электронным ключом



При первом нажатии на кнопку "START/STOP" эта контрольная лампа медленно мигает на панели приборов.

На автомобилях с механической коробкой передач:

Внесите электронный ключ в автомобиль, включите нейтральную передачу и полностью выжмите педаль сцепления.



На панели приборов загорится эта контрольная лампа.



Нажмите на кнопку "START/STOP" и отпустите ее.

На автомобилях с коробкой передач ETG:

Внесите электронный ключ в автомобиль, переведите рычаг селектора на **N** и нажмите на педаль тормоза.



На панели приборов загорится эта контрольная лампа.



Нажмите на кнопку "START/STOP" и отпустите ее.



В зависимости от наружной температуры, каждая попытка пуска может продлиться около 30 секунд. В это время не нажимайте еще раз на кнопку "START/STOP" и не отпускайте педаль сцепления или тормоза (в зависимости от коробки передач). Если, по истечении этого времени, двигатель не запустился, нажмите еще раз на кнопку "START/STOP", чтобы попытаться запустить его.



В случае несоблюдения хотя бы одного из условий, необходимых для пуска, на панели приборов будет быстро мигать контрольная лампа дистанционного ключа-пульта. В некоторых случаях необходимо покачать рулевым колесом, нажимая при этом на кнопку "START/STOP", чтобы снять с блокировки рулевую колонку.

Дистанционный ключ-пульт безусловно необходим на борту автомобиля для включения зажигания и пуска двигателя. После пуска двигателя проконтролируйте присутствие ключа в автомобиле вплоть до окончания поездки, иначе Вы не сможете закрыть автомобиль на замок.

Выключение двигателя электронным ключом

- ☞ Остановите автомобиль.
- ☞ Включите нейтральную передачу, если у вас механическая коробка, или установите рычаг селектора на **N**, если это коробка передач ETG.



- ☞ Имея при себе в салоне электронный ключ, нажмите на кнопку **"START/STOP"**.

Двигатель остановится.

Рулевая колонка заблокируется при открывании двери или при запираании автомобиля.

i Если автомобиль не остановлен, двигатель не выключится.

Если вы откроете дверь водителя, не включив при этом на автомобиле режим **"OFF"**, раздастся непрерывный звуковой сигнал.



- ☞ Вновь нажмите на кнопку **"START/STOP"** чтобы активировать режим **"OFF"**.

Аварийный пуск



Если электронный ключ находится в зоне распознавания, но автомобиль не запускается при нажатии на кнопку **"START/STOP"**, на панели приборов мигает этот сигнализатор.

- ☞ Переведите рычаг селектора на **N** на автомобиле с коробкой передач ETG, либо включите нейтральную передачу на автомобиле с механической коробкой передач.
- ☞ Поднесите вплотную уголок электронного ключа, в котором расположена лампа, к кнопке **"START/STOP"**.
Если ключ будет распознан, раздастся звуковой сигнал, и автомобиль перейдет в режим **"ON"**.
- ☞ Нажмите на педаль тормоза, если у вас коробка передач ETG, либо нажмите до конца на педаль сцепления, если - механическая.
- ☞ Проверьте, загорелся ли на панели приборов зеленый сигнализатор дистанционного ключа-пульты.
- ☞ Нажмите на кнопку **"START/STOP"**.
Двигатель запустится.

Если двигатель не запускается, обратитесь в сервисную сеть CITROËN или в специализированный техцентр.

Аварийное выключение двигателя

Только в чрезвычайной ситуации двигатель можно остановить без соблюдения правил. Для этого нажмите более двух секунд на кнопку **"START/STOP"**. При этом рулевая колонка заблокируется сама, как только автомобиль остановится.

Если ключ не распознается

Если электронная карта больше не находится в зоне распознавания в момент, когда вы едете или пытаетесь заглушить двигатель (после поездки), раздастся звуковой сигнал.



- ☞ Нажмите более двух секунд на кнопку **"START/STOP"**, если хотите принудительно заглушить двигатель (**помните, что его повторный пуск без ключа окажется невозможным**).

Ручной стояночный тормоз

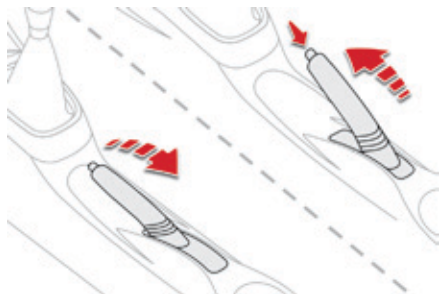

Включение стояночного тормоза

- ☞ Потяните рукоятку стояночного тормоза, чтобы автомобиль оставался в неподвижном состоянии.

Выключение стояночного тормоза

- ☞ Слегка потяните за рукоятку стояночного тормоза и нажмите на кнопку разблокирования, после чего опустите рукоятку.

(!) Если на движущемся автомобиле тормоз остался включен или неполностью выключен, этот сигнализатор загорится в сопровождении звукового сигнала.

! При парковке автомобиля на уклоне поверните колеса до упора в бордюр, поставьте его на стояночный тормоз, выключите зажигание и включите передачу (на автомобиле с механической коробкой передач).

5-ступенчатая механическая коробка передач

Включение передачи заднего хода

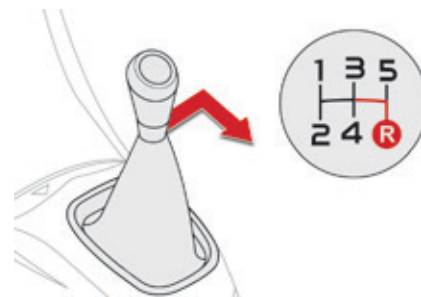

- ☞ Выжмите до конца педаль сцепления.
- ☞ Отведите рычаг переключения передач до конца вправо, а затем - назад.

! Передачу заднего хода следует включать только на остановленном автомобиле в режиме холостого хода двигателя.

Коробка передач ETG

Пятиступенчатая коробка передач ETG может комфортно работать как в **автоматическом** режиме, так и в режиме **ручного переключения** передач.

Рычаг селектора

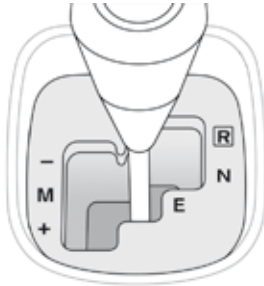

- R.** Передача заднего хода (Reverse): чтобы включить эту передачу, держите ногу на педали тормоза и отведите селектор вправо, а затем вперед.
- N** Нейтральная передача (Neutral): держа ногу на педали тормоза, включите нейтральную передачу чтобы запустить двигатель.
- E** Автоматическое переключение передач (Easy): чтобы включить этот режим, переведите рычаг селектора назад.
- M** Ручное переключение секвентальных передач: для вождения в этом режиме отведите рычаг селектора назад, а затем влево.

Подрулевые переключатели



☞ Нажмите с тыльной стороны переключателя на "+", чтобы перейти на высшую передачу.



☞ Нажмите с тыльной стороны переключателя на "-", чтобы перейти на низшую передачу.



Подрулевые переключатели не предназначены для включения нейтральной передачи, а также включения или выключения передачи заднего хода.

Индикация на панели приборов

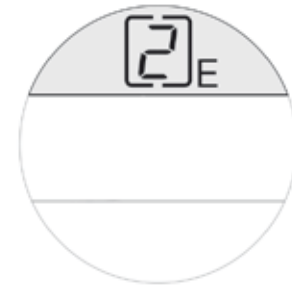

Положение рычага селектора (**R**, **N**, **E** или **M**) отображается на панели приборов. При кратковременном переходе с автоматического режима (Easy) на ручное переключение передач, включенная передача будет показываться на панели приборов.

Начало движения автомобиля

- ☞ Включите стояночный тормоз, нажмите на педаль тормоза и переведите рычаг селектора на **N**.
- ☞ Запустите двигатель.

Если не нажать на педаль тормоза или не перевести рычаг селектора на **N**, пуск двигателя окажется невозможным.

- ☞ Продолжая нажимать на педаль тормоза, переведите рычаг селектора на **R**, **E** или **M**.
- ☞ Отпустите стояночный тормоз.
- ☞ Плавно отпустите педаль тормоза. Автомобиль сразу придет в движение.

Система автономного привода

Эта система облегчает маневрирование и управление автомобилем при движении на малых скоростях (при заезде на стоянку, в уличных заторах, и т.д.).

После перевода селектора на **E**, **M** или **R** **автомобиль приходит в движение, как только вы уберете ногу с педали тормоза** - на холостом ходу его движение будет замедленным.

! Поэтому никогда не оставляйте детей без присмотра в автомобиле при работающем двигателе.

! В какой-то момент система автономного привода может дать сбой, если сцепление перегрелось или если автомобиль трогается на слишком крутом подъеме. О перегреве сцепления сообщает звуковой сигнал.

Автоматический режим EASY

- ☞ Переведите рычаг селектора в положение **E**. Коробка передач работает в автоадаптивном режиме, не требующем вмешательства водителя. Она сама будет выбирать передачи, соответствующие условиям движения с учетом таких критериев, как:
 - оптимизация расхода топлива,
 - стиль вождения,
 - профиль дороги,
 - загруженность автомобиля.

Для резкого ускорения, например, при обгоне, с силой нажмите на педаль акселератора так, чтобы преодолеть точку сопротивления ее перемещению.

Режим работы коробки передач можно сменить в любой момент путем перевода рычага селектора с **E** на **M** и наоборот.

! Во время движения запрещается переводить селектор на нейтральную передачу **N**.

Кратковременный переход на ручное переключение передач

Вы можете на время взять на себя управление переключением передач при помощи подрулевых переключателей "+" и "-".

Затребованная водителем передача включится, только если режим, в котором работает в данный момент двигатель, соответствует ей. В случае отказа раздастся звуковой сигнал.

Выбранная передача показывается на панели приборов.

Эта функция дает Вам возможность своевременно принять необходимые меры, например, при обгоне или приближении к крутому повороту.

Если в течение нескольких секунд подрулевые переключатели передач не используются, коробка вновь вернется в автоматический режим.

Режим ручного переключения передач

- ☞ Переведите рычаг селектора в положение **M**.
- ☞ Затем переходите на высшие и низшие передачи:
 - при помощи рычага селектора, перевода его:
 - назад, "+", чтобы повысить передачу,
 - вперед, "-", чтобы понизить передачу.
 - или при помощи подрулевых переключателей "+" или "-".

Выбранная передача показывается на панели приборов.

Затребованная водителем передача включится, только если режим, в котором работает в данный момент двигатель, соответствует ей.

При переключении передач отпускать педаль акселератора не нужно. В случае отказа раздастся звуковой сигнал.

Во избежание остановки двигателя при падении оборотов, автоматически включается более низкая передача.

При резком разгоне коробка не переключится на высшую передачу, если водитель сам не сделает этого при помощи рычага селектора или подрулевых переключателей (если только обороты коленвала не близки к максимуму). Режим работы коробки передач можно сменить в любой момент путем перевода рычага селектора с **M** на **E** и наоборот.

! Во время движения запрещается переводить селектор на нейтральную передачу **N**.

Передача заднего хода

Передачу заднего хода включайте только на неподвижном автомобиле, нажав при этом на педаль тормоза.

☞ Переведите селектор на **R**.

При включении передачи заднего хода раздается звуковой сигнал.

Остановка автомобиля

Автомобиль можно останавливать при любом положении рычага селектора (**N**, **E** или **R**).

Тем не менее, если не перевести селектор на **N** и открыть при этом дверь водителя, раздастся звуковой сигнал.

! Во всех случаях необходимо **обязательно затянуть стояночный тормоз**, чтобы обеспечить неподвижность автомобиля.

! На неподвижном автомобиле с работающим двигателем обязательно переведите рычаг селектора на нейтраль **N**.

! Перед тем как приступить к работам под капотом, убедитесь, что рычаг селектора установлен на нейтраль **N**, а стояночный тормоз затянут.

Контроль исправности



Загорание этой контрольной лампы при включении зажигания свидетельствует о неисправности коробки передач.

Обратитесь в сервисную сеть CITROËN или в специализированный техцентр.

Индикатор выбора передач

Эта система способствует снижению расхода топлива, помогая водителю своевременно переходить на надлежащие передачи.

Работа системы

В зависимости от той или иной ситуации во время вождения и при наличии в комплектации автомобиля, система может подсказывать смену передач.

Выдаваемые системой рекомендации не следует воспринимать как обязывающие.

В реальной ситуации профиль дороги, плотность дорожного движения и безопасное вождение остаются решающими факторами при выборе оптимальной передачи. За водителем остается право решать, что делать с указаниями системы.

Отключение данной функции в системе не предусмотрено.

Пример работы системы:

- Вы движетесь на третьей передаче.
- Вы нажимаете на педаль акселератора.
- Система может предложить вам перейти на высшую передачу.



Эта информация появляется на панели приборов в виде стрелки.

5

i На автомобиле с коробкой передач ETG индикатор работает только в режиме ручного переключения передач.

i На автомобилях с двигателем VTi 82, система подсказывает переход только на высшие передачи.

i Рекомендации системы соотносятся с условиями вождения автомобиля (движение на уклоне, перевозка грузов и т.д.) и манерой вождения водителя (мобилизация мощности двигателя, быстрый разгон, резкое торможение и т.д.). Кроме того, система никогда не предложит:

- включить первую передачу,
- включить передачу заднего хода.

Система помощи при трогании на уклоне

Автомобиль оборудован системой, на короткое мгновение (около 2 с) удерживающей его на месте, чтобы облегчить водителю трогание на уклоне в момент переноса ноги с педали тормоза на педаль акселератора.

Эта функция срабатывает только в следующих условиях:

- автомобиль удерживается на месте нажатием на педаль тормоза,
- характеристики уклона отвечают определенным требованиям,
- дверь водителя закрыта.

Система помощи при трогании на уклоне отключению не подлежит.

Работа системы

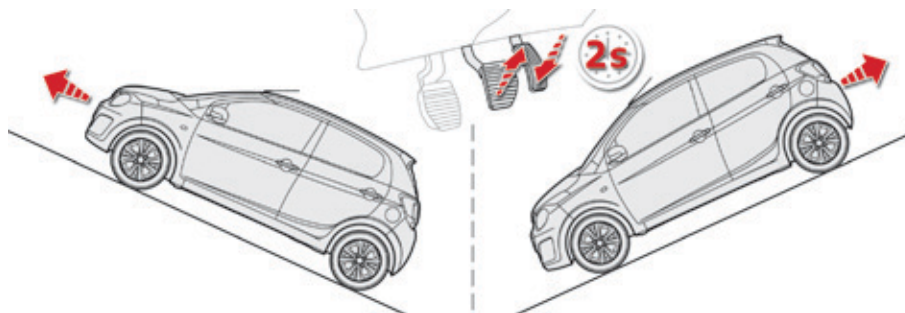

При трогании в гору, автомобиль на мгновение удерживается на месте после отпускания педали тормоза при следующих условиях:

- включена первая или нейтральная передача в механической коробке передач,
- включена передача **Е** или **М** в коробке передач ETG.

При трогании автомобиля, стоящего на спуске на задней передаче, он на мгновение удерживается на месте после отпускания педали тормоза.

Контроль исправности системы



В случае неисправности системы, загорается эта контрольная лампа. Обратитесь в сервисную сеть CITROËN или в специализированный техцентр для проверки системы.

! Не выходите из автомобиля в момент срабатывания системы помощи при трогании на уклоне.
В случае необходимости покинуть автомобиль с работающим двигателем, поставьте его на стояночный тормоз вручную.

Система "стоп-старт" (двигатель e-VTi 68)

Система "стоп-старт" служит для кратковременного перевода двигателя в "спящий" режим STOP на остановках у светофоров, в дорожных заторах и т.п. При трогании с места двигатель автоматически переходит в режим самозапуска START, как только вы решите продолжить движение. При этом он перезапускается мгновенно, без сбоев и шума.

Система "стоп-старт" идеально подходит для вождения в условиях города, так как способствует уменьшению расхода топлива, сокращению выбросов отработавших газов и снижению шумности в моменты остановок.

Работа системы

Переход двигателя в режим STOP



На панели приборов загорается эта контрольная лампа, и двигатель автоматически переходит в "спящий" режим:

- на остановке - при переходе на нейтральную передачу и отпуске педали сцепления.

Счетчики времени системы "стоп-старт"

Частичный счетчик времени сохраняет продолжительность всех остановок в режиме STOP на всем протяжении пути.

Он показывается на бортовом компьютере, как только система "стоп-старт" срабатывает. Нажмите на одну из кнопок управления дисплеем, чтобы вернуться к предыдущему показанию. Итоговый счетчик времени суммирует время всех остановок в режиме STOP с момента его последнего обнуления.

Когда он показан на дисплее, нажмите более двух секунд на одну из кнопок управления дисплеем, чтобы обнулить его.



Для облегчения маневрирования на стоянке, переход в режим STOP приостанавливается на несколько секунд после выключения передачи заднего хода. Режим STOP не нарушает рабочих функций бортовых систем автомобиля - таких, как, например, тормозная система, усилитель рулевого управления и другие.



Никогда не заправляйте автомобиль топливом, если его двигатель находится в режиме STOP; необходимо обязательно выключить зажигание.

Отдельные случаи в работе системы: режим STOP не срабатывает

Режим STOP обычно не активируется, если:

- дверь водителя открыта,
- ремень безопасности водителя отстегнут,
- требуется поддержать комфортный микроклимат в салоне автомобиля,
- включено удаление конденсата со стекла,
- определенные обстоятельства (состояние аккумуляторной батареи, ненадлежащая температура двигателя, система экстренного торможения, остановка на крутом уклоне, большая высота над уровнем моря и т.п.) требуют этого для контроля и обеспечения работы систем.

Переход двигателя в режим START



Эта контрольная лампа гаснет, и двигатель автоматически запускается:

- при **полном нажатии** на педаль сцепления.

Отдельные случаи в работе системы: автоматическое отключение режима START

Режим START автоматически отключается, если:

- вы открыли дверь водителя,
- вы открыли капот,
- вы отстегнули ремень безопасности водителя,
- определенные обстоятельства (состояние аккумуляторной батареи, ненадлежащая температура двигателя, система экстренного торможения, крутой подъем или спуск, настройки системы кондиционирования воздуха и т.п.) требуют этого для обеспечения работы систем или автомобиля.

Контроль исправности



В случае выхода системы из строя, на панели приборов будет мигать этот сигнализатор.

Обратитесь в сервисную сеть CITROËN или в специализированный техцентр.

Техническое обслуживание

! Перед тем как начать что-либо делать в моторном отсеке, отключите систему "стоп-старт", чтобы исключить риск получения травмы, связанный с ее автоматической работой в режиме START.

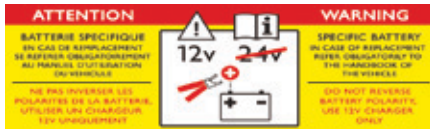

Для этой системы требуется 12-вольтовая аккумуляторная батарея с особыми техническими характеристиками (ее артикульный номер можно узнать в сервисной сети CITROËN).

Установка аккумуляторной батареи, не сертифицированной компанией "Автомобили CITROËN", может повлечь за собой сбои в работе системы.

Для ее зарядки пользуйтесь 12-вольтным зарядным устройством и не путайте полярность проводов.

! В системе "стоп-старт" используются самые новые технологии. По поводу устранения любых неисправностей на своем автомобиле, обращайтесь в специализированные техцентры, имеющие техническую информацию, компетенцию и необходимое оборудование - все то, что компания "Автомобили CITROËN" способна предложить вам.

Отключение системы

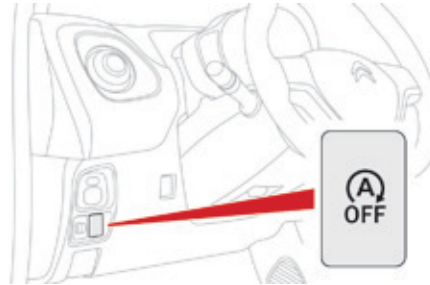

Систему можно отключить в любой момент, нажав на эту кнопку.



При этом на панели приборов загорится эта контрольная лампа.

При отключении системы в режиме STOP двигатель мгновенно самозапустится.

Активирование системы

Нажмите вновь на эту кнопку.

Система вновь активируется, при этом контрольная лампа на панели приборов погаснет.

В дальнейшем система автоматически становится активной при каждом пуске двигателя водителем.

5

Ограничитель скорости (двигатель VTi 82)

Система, не позволяющая автомобилю превышать скорость, заданную водителем.

Программирование ограничителя

осуществляется вручную: его можно настраивать во время движения с любой скоростью. Однако, при движении со скоростью менее 30 км/ч ограничитель будет настроен на 30 км/ч.

Перевод на паузу осуществляется нажатием на кнопку выключателя ограничителя.

Нажав с силой на педаль акселератора - так, чтобы преодолеть ее точку сопротивления, можно на короткое время превысить заданную скорость.

Чтобы вернуться к заданной скорости, достаточно отпустить педаль акселератора и дождаться, когда будет вновь достигнута запрограммированная скорость.

i Запрограммированный параметр скорости остается в памяти системы и после выключения зажигания.

! Регулятор скорости не избавляет водителя от обязанности соблюдать ограничения скоростных режимов и сохранять бдительность на дороге.

Переключатель на рулевом колесе

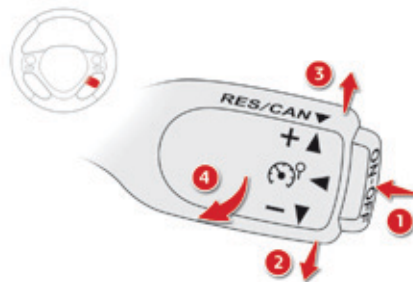

Управление системой сгруппировано на этом переключателе на рулевом колесе.

1. Включение / выключение ограничителя: нажмите на торцевую кнопку переключателя.
2. Уменьшение параметра скорости: нажмите на переключатель вниз.
3. Увеличение параметра скорости: нажмите на переключатель вверх.
4. Включение / временное отключение ограничителя: потяните переключатель к себе.

Индикация на панели приборов



Информация отражается на дисплее панели приборов.

5. Контрольная лампа активного состояния ограничителя.
6. Контрольная лампа режима: ограничение включено / приостановлено.
7. Параметр заданной скорости.

Включение



- ☞ Нажмите на торцевую кнопку переключателя: с этого момента ограничитель активирован, но еще не включен.
- ☞ Включите ограничитель, потянув переключатель к себе, если показанная на дисплее скорость вам подходит (по умолчанию будет показана последняя заданная скорость).

Временное отключение

- ☞ Вы можете на время приостановить работу ограничителя, еще раз потянув переключатель к себе: это подтвердится на дисплее ("Приостановлен").
- ☞ Вновь потяните переключатель к себе, чтобы включить ограничитель.

Настройка предельной скорости (заданного параметра)

i Ограничитель не обязательно включать, чтобы настроить скоростной режим.

Выбрав ограничитель, можно вносить изменения в параметры скоростных режимов:

- нажатиями на переключатель вверх - чтобы увеличить скорость,
- нажатиями на переключатель вниз - чтобы уменьшить скорость.

При кратких нажатиях скорость изменяется с шагом + или - 1 км/ч.

При продолжительных нажатиях скорость можно изменять с интервалом + или - 5 км/ч.

5

Кратковременное превышение заданной скорости

- ☞ Нажмите **с силой** на педаль акселератора так, чтобы преодолеть **точку сопротивления** ее перемещению и превысить заданную скорость.

Действие ограничителя на время прекратится, а на дисплее начнет мигать заданный параметр скорости.

! Если заданный скоростной порог превышен не водителем, а автомобилем (напр., на спуске), мигание параметра скорости сопровождается звуковым сигналом.

Как только заданная скорость восстановится, ограничитель вновь активируется: при этом параметр скорости больше не мигает.

Выключение ограничителя

- ☞ Нажмите на торцевую кнопку переключателя. Информация о работе ограничителя больше показываться не будет.

Контроль исправности системы



Загорание этого сигнализатора на панели приборов свидетельствует о выходе ограничителя из строя. Проверьте систему в сервисной сети CITROËN или в специализированном техцентре.

- !** Напольный коврик, не сертифицированный компанией "Автомобили CITROËN" может помешать работе ограничителя. Чтобы исключить помехи, препятствующие свободному перемещению педалей:
 - следите за тем, чтобы коврик был надежно закреплен на фиксаторах,
 - никогда не кладите под ноги уложенные один на другой коврики.

Ограничитель скорости (двигатель VTi 68)

Система, не позволяющая автомобилю превышать скорость, заданную водителем.

Программирование ограничителя

осуществляется вручную: его можно настраивать во время движения с любой скоростью. Однако, при движении со скоростью менее 30 км/ч ограничитель будет настроен на 30 км/ч.

Перевод на паузу осуществляется нажатием на кнопку выключателя ограничителя.

Нажав с силой на педаль акселератора - так, чтобы преодолеть ее точку сопротивления, можно на короткое время превысить заданную скорость.

Чтобы вернуться к заданной скорости, достаточно отпустить педаль акселератора и дождаться, когда будет вновь достигнута запрограммированная скорость.



После выключения зажигания запрограммированный параметр скорости из памяти удаляется.



Регулятор скорости не избавляет водителя от обязанности соблюдать ограничения скоростных режимов и сохранять бдительность на дороге.

Переключатель на рулевом колесе

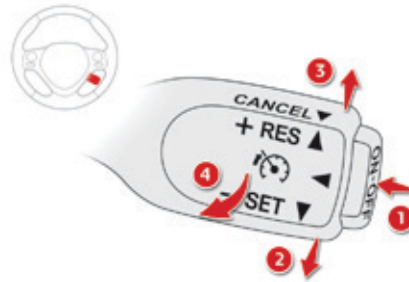

Управление системой сгруппировано на этом переключателе на рулевом колесе.

1. Включение / выключение ограничителя: нажмите на торцевую кнопку переключателя.
2. Программирование скорости, затем Уменьшение параметра скорости: нажмите на переключатель книзу.
3. Возобновление работы ограничителя Увеличение параметра скорости: нажмите на переключатель вверх.
4. Временное отключение ограничителя: потяните переключатель к себе.

Индикация на панели приборов



Информация отражается на дисплее панели приборов.

5. Контрольная лампа режима: ограничение включено / приостановлено.
6. Параметр заданной скорости.

Если вам потребовалось просмотреть другие данные (напр., пробег **A**), то после их просмотра информация ограничителя скорости автоматически восстановится через 6 секунд.

Включение

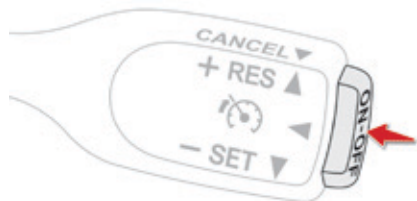

- ☞ Нажмите на торцевую кнопку переключателя: с этого момента ограничитель активирован.



При этом на панели приборов загорится эта контрольная лампа.

- ☞ Разгонитесь или притормозите до желаемой скорости.
- ☞ Нажмите на переключатель книзу, чтобы задать параметр скорости. Скорость, с которой движется ваш автомобиль в момент отпускания переключателя, станет заданной скоростью.

Временное отключение

- ☞ Вы можете на время приостановить работу ограничителя, потянув переключатель к себе.
- ☞ Подтолкните переключатель вверх, чтобы восстановить работу ограничителя с той же заданной скоростью.

Настройка предельной скорости (заданного параметра)

Настроив ограничитель, можно вносить изменения в параметры скоростных режимов:

- нажатиями на переключатель вверх - чтобы увеличить скорость,
- нажатиями на переключатель книзу - чтобы уменьшить скорость.

При кратких нажатиях скорость изменяется с шагом + или - 1 км/ч.

При продолжительных нажатиях скорость можно изменять с интервалом + или - 5 км/ч.

Кратковременное превышение заданной скорости

☞ Нажмите **с силой** на педаль акселератора так, чтобы преодолеть **точку сопротивления** ее перемещению и превысить заданную скорость. Действие ограничителя на время прекратится, а на дисплее начнет мигать заданный параметр скорости.

i Если заданный скоростной порог превышен не водителем, а автомобилем (напр., на спуске), мигание параметра скорости сопровождается звуковым сигналом.

Как только заданная скорость восстановится, ограничитель вновь активируется: при этом параметр скорости больше не мигает.

Выключение ограничителя

☞ Нажмите на торцевую кнопку переключателя. Информация о работе ограничителя больше показываться не будет.

Контроль исправности системы



Загорание этого сигнализатора на панели приборов свидетельствует о выходе ограничителя из строя.

Проверьте систему в сервисной сети CITROËN или в специализированном техцентре.

! Напольный коврик, не сертифицированный компанией "Автомобили CITROËN" может помешать работе ограничителя. Чтобы исключить помехи, препятствующие свободному перемещению педалей:

- следите за тем, чтобы коврик был надежно закреплен на фиксаторах,
- никогда не кладите под ноги уложенные один на другой коврики.

Видеокамера заднего обзора

Видеокамера заднего обзора автоматически активируется при включении передачи заднего хода.



! Наличие камеры заднего обзора на автомобиле ни в коем случае не освобождает водителя от необходимости проявлять бдительность и отвечать за свои действия.

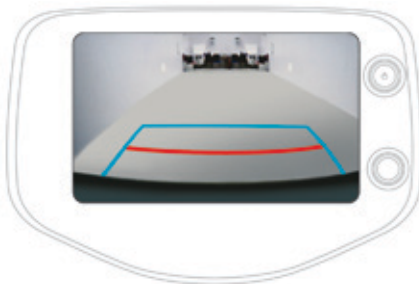

Изображение передается только на сенсорный экран с указанием крайних точек заднего бампера (красная черта) и контролем направления движения автомобиля (синие линии).

! Никогда не ориентируйтесь только по экрану при движении задним ходом.

! **Мойка под высоким напором**
При мойке автомобиля рекомендуется держать наконечник шланга на расстоянии не менее 30 см от оптики и видеокамеры.

Камера охватывает ограниченное пространство: она "не видит" объекты, расположенные в непосредственной близости от бампера или под ним.

Широкоугольный объектив камеры искажает изображение, передаваемое на экран: расстояния на экране могут отличаться от реальных. Степень их искажения зависит от загруженности автомобиля и уклона дороги, на которой он находится.

i Видеокамеру заднего обзора необходимо систематически протирать невлажной мягкой тряпкой.

Переключатель световых приборов

Комбинированное устройство, служащее для управления системами освещения и световой сигнализации автомобиля.

Основные световые приборы

Автомобиль оборудован передними и задними световыми приборами, позволяющими водителю адаптироваться к условиям освещенности дороги в зависимости от погодных условий:

- стояночные огни - чтобы ваш автомобиль был заметен,
- фары ближнего света - для освещения дороги, не ослепляя остальных водителей,
- фары дальнего света - для улучшения видимости и обзора дороги, если она свободна от других участников движения.

Дополнительные световые приборы

На автомобиле имеются и другие световые приборы, служащие для обеспечения видимости и светосигнализации в отдельных условиях движения:

- задний противотуманный фонарь,
- дневные ходовые огни - чтобы ваш автомобиль был заметнее для других участников дорожного движения в светлое время суток.

i В определенных погодно-климатических условиях (например, при низкой температуре, высокой влажности и т.д.) на внутренней поверхности стекол фар и задних фонарей на короткое время может оседать конденсат - это обычное явление; он исчезает в течение нескольких минут после включения фар.

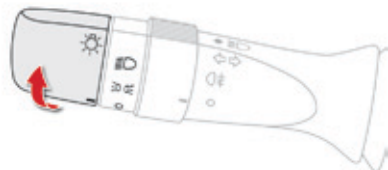

Модель без функции автоматического включения AUTO

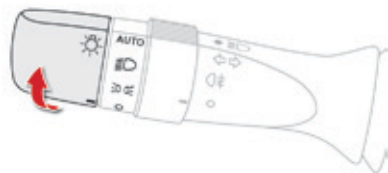

При наличии функции автоматического включения AUTO

Кольцевой переключатель основных световых приборов

Вращая кольцо, установите соответствующий символ напротив метки.



Фары и фонари выключены /
Дневные ходовые огни включены.



Включены только стояночные
огни.



Включены фары ближнего и
дальнего света.



Световые приборы работают
в автоматическом режиме.

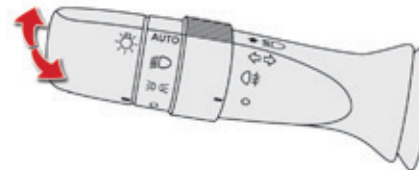

Ручка переключателя света фар

Включив фары ближнего света, нажмите на выключатель от себя, чтобы включить дальний свет. Потяните выключатель к себе, чтобы вновь перейти на ближний свет.

В режиме выключенных световых приборов и включенных стояночных огней водитель может включить фары дальнего света, потянув рычаг переключателя на себя (как при подаче проблескового сигнала) - они будут гореть, пока переключатель не будет отпущен.

Контрольные лампы и сигнализаторы

Работа включенных световых приборов подтверждается загоранием соответствующей контрольной лампы на приборной панели.

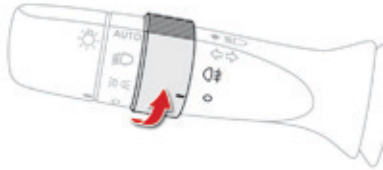

Кольцевой выключатель противотуманного фонаря

Противотуманный фонарь включается вместе с фарами ближнего и дальнего света.



Задний противотуманный фонарь включен.

☞ Поверните кольцевой выключатель на один импульс вперед, чтобы включить задний противотуманный фонарь.

При автоматическом выключении световых приборов (на автомобилях с функцией AUTO) или при ручном выключении фар ближнего света противотуманный фонарь и стояночные огни продолжат гореть.

☞ Поверните кольцевой выключатель на один импульс назад, чтобы выключить все световые приборы.

! В ясную и дождливую погоду, как днем, так и ночью, пользование задним противотуманным фонарем запрещено. При таких погодных условиях он может оказывать ослепляющее воздействие на других участников дорожного движения. Его следует использовать только в условиях тумана или снегопада.

В такую погоду включайте вручную противотуманный фонарь и фары ближнего света, т.к. датчик освещенности может среагировать на освещение в таких условиях как на достаточное.

Не забывайте выключать задний противотуманный фонарь, как только необходимость в нем отпадет.

Выключение световых приборов при выключении зажигания

При выключении зажигания все фары гаснут, кроме фар ближнего света, если активирована система сопровождающего освещения.

Включение световых приборов после выключения зажигания

Для повторного включения системы сопровождающего освещения, при выключенных фарах поверните кольцо в положение "0", затем по вашему выбору. Если водитель не выключил световые приборы, его известит об этом непрерывный звуковой сигнал, как только он откроет свою дверь.

Автоматическое включение световых приборов

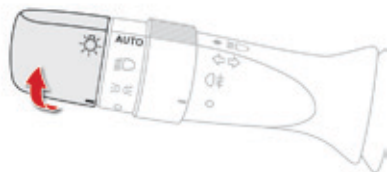

В случае слабой внешней освещенности, специальный датчик автоматически включает стояночные огни и фары ближнего света без участия водителя. Они выключаются, как только наружное освещение приходит в норму. Датчик освещенности расположен в нижней части ветрового стекла.

Включение системы

- ☞ Поверните кольцевой переключатель в положение "AUTO".

Выключение системы

- ☞ Поверните кольцевой переключатель в любое другое положение.

! В туманную погоду или в метель датчик наружного освещения может определить уровень освещенности как достаточный. Это значит, что автоматическое включение световых приборов может не сработать. Не закрывайте датчик освещенности, иначе связанные с ним системы не будут работать.

Включение сопровождающего освещения вручную*



Задержка выключения световых приборов служит для поддержания фар ближнего света во включенном состоянии в течение некоторого времени после выключения зажигания с тем, чтобы осветить водителю или пассажирам путь при выходе из автомобиля в условиях слабой освещенности.

Включение функции

- ☞ Переведите выключатель световых приборов на "Освещение выключено" или "AUTO".
- ☞ Выключите зажигание и подайте "проблесковый сигнал" выключателем света.

Фары загорятся и продолжат гореть еще около 30 секунд.

Выключение функции

Сопровождающее освещение сразу выключится, если:

- подать еще раз "проблесковый сигнал",
- перевести выключатель световых приборов в иное положение,
- включить зажигание.

* В зависимости от варианта комплектации автомобиля.

Корректировка угла наклона фар

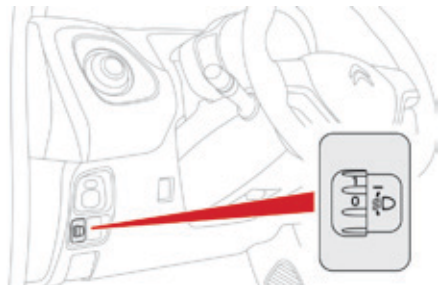

Чтобы не ослеплять других участников дорожного движения, необходимо отрегулировать угол наклона световых пучков фар в зависимости от загрузки автомобиля.

- 0.** Только водитель.
- 0.5.** Водитель + пассажир на переднем сиденье.
- 1.5** 4 человека.
- 3.** 4 человека + разрешенная максимальная масса груза.
- 3.5.** Водитель + разрешенная максимальная масса груза.

i Зарубежные поездки

Если придется водить в стране с движением, противоположным принятому в стране, где Вы приобрели автомобиль, необходимо изменить регулировку фар ближнего света так, чтобы не ослеплять водителей встречного транспорта.

Обратитесь в сервисную сеть CITROËN или в специализированный техцентр.

i Начальное положение регулятора: "0".

Переключатель режимов стеклоочистителя

i В условиях зимней эксплуатации удаляйте снег, наледь и иней с ветрового стекла, из-под рычагов стеклоочистителя и с уплотнительной прокладки стекла, прежде чем включить стеклоочистители.

! Не включайте очиститель по сухому стеклу. В сильные морозы и при очень жаркой погоде проверяйте, не прилипли ли щетки к ветровому стеклу, прежде чем включить стеклоочиститель.

Ручные переключатели



Включение и выключение стеклоочистителей осуществляется самим водителем.

Очиститель ветрового стекла

Переключатель режимов работы стеклоочистителя: поднимите или опустите рычаг, чтобы включить нужный режим.



Включение на один цикл.

Чтобы включить стеклоочиститель на один взмах, потяните выключатель и отпустите его.



Выключен.



Прерывистый режим.



Нормальная скорость (при умеренном дожде).



Быстрая скорость (при интенсивных осадках).

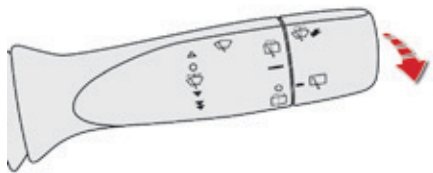

Омыватель ветрового стекла

Потяните за рычаг стеклоочистителя к себе. При этом на определенный промежуток времени включится стеклоомыватель и сразу вслед за ним - стеклоочиститель.

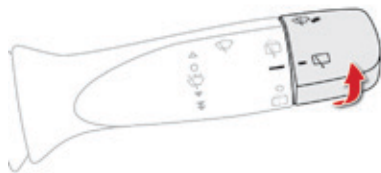

Очиститель заднего стекла



Поверните кольцевой выключатель в это положение, чтобы включить режим постоянной работы стеклоочистителя.

Поворотом выключателя вперед включается стеклоомыватель вместе со стеклоочистителем.

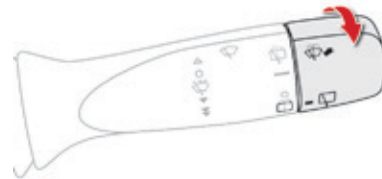

Омыватель заднего стекла

При выключенном стеклоочистителе поверните кольцевой выключатель к себе, чтобы омыватель подал на стекло струю воды, а стеклоочиститель при этом сделал несколько взмахов.

i Не включайте омыватель ветрового или заднего стекла при пустом бачке. Без омывающей жидкости в нем насос омывателя может выйти из строя.

Плафон



При таком положении выключателя плафон загорается при открывании одной из дверей.



Плафон выключен.



Плафон включен надолго.



Плафон, оставленный гореть в режиме "включен надолго", автоматически погаснет минут через 20 после закрытия последней двери.

Плафон багажного отделения*

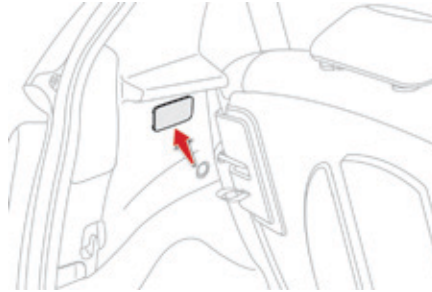

Плафон автоматически загорается при открывании и автоматически гаснет при закрывании багажника.

* В зависимости от варианта комплектации автомобиля.

Указатели поворотов

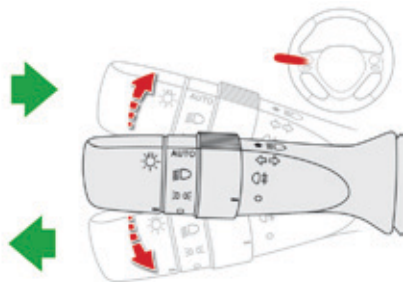

- ☞ Левый поворот: опустите переключатель указателя поворотов, преодолев точку сопротивления.
- ☞ Правый поворот: поднимите переключатель указателя поворотов, преодолев точку сопротивления.

Три вспышки

- ☞ Кратко нажмите на переключатель вверх или вниз, не преодолевая точки сопротивления; соответствующие указатели поворотов мигнут три раза.

Звуковой сигнал

Система звукового оповещения предназначена для уведомления других участников дорожного движения об угрожающей опасности.



- ☞ Нажмите на одну из спиц рулевого колеса.



- ☞ Нажмите на центральную часть рулевого колеса.

! При вращении рулевого колеса во время маневрирования старайтесь не задеть нечаянно звуковой сигнал.

Аварийная световая сигнализация

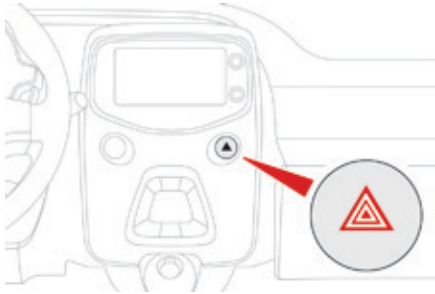

Система визуального оповещения путем одновременного включения всех фонарей указателей поворотов, служащая для предупреждения других участников дорожного движения об аварии, движении на буксире или дорожно-транспортном происшествии.

☞ Нажмите на этот выключатель, при этом все фонари указателей поворотов начнут мигать.

Аварийная световая сигнализация может работать и при выключенном зажигании.

Бортовая система контроля давления воздуха в шинах

Система предназначена для автоматического контроля давления воздуха в шинах на находящемся в движении автомобиле.

Она отслеживает давление воздуха в четырех колесах, как только автомобиль придет в движение.

Поступающая с датчиков информация сопоставляется системой с **эталонным давлением, которое следует выставлять при каждой корректировке давления в шинах и после замены колеса.**

В случае падения давления в одном или нескольких колесах, система мгновенно подает соответствующий сигнал.

! Система контроля давления воздуха в шинах не освобождает водителя от необходимости оставаться бдительным и нести ответственность за свои действия. Система не освобождает вас от необходимости ежемесячно проверять давление воздуха в шинах вручную (в том числе и в запасном колесе), а также перед дальними поездками. Езда на спущенных шинах ухудшает устойчивость автомобиля на дороге, увеличивает тормозной путь, ведет к их преждевременному износу особенно в жестких условиях эксплуатации (при тяжелой нагрузке, движении с очень высокой скоростью, в дальних поездках).



Вождение автомобиля на спущенных шинах повышает расход топлива.



Предписанные параметры давления воздуха в шинах вашего автомобиля указаны на этикетке.

См. рубрику "Идентификационные данные".

Давление воздуха следует проверять на холодных шинах (по истечении одного часа после остановки, либо после поездки протяженностью до 10 км на умеренной скорости).

В противном случае (при замере давления на горячих шинах) сделайте поправку, прибавив 0,3 бар к величинам, указанным на этикетке.

Сигнализатор падения давления воздуха в шине



При падении давления воздуха загорается этот сигнализатор в сопровождении звукового сигнала.

- ☞ Немедленно сбавьте скорость, не делайте резких вращений рулевым колесом и избегайте внезапных торможений.
- ☞ Как только условия дорожного движения позволят, при первой же возможности остановитесь.

! Вызванную падением давления деформацию шины не всегда можно обнаружить визуально. Поэтому не ограничивайтесь простым осмотром.

- ☞ При наличии компрессора (например, в комплекте для временного устранения прокола в шине) проверьте давление во всех четырех холодных шинах. В случае невозможности проверить его немедленно, осторожно продолжайте движение на умеренной скорости.

или

- ☞ В случае прокола, воспользуйтесь комплектом для временного устранения прокола в шине или запасным колесом (в зависимости от комплектации автомобиля).

i Сигнализатор падения давления будет гореть вплоть до повторной настройки системы.

Настройка



После каждой корректировки давления в одной или нескольких шинах, а также после замены одного или нескольких колес необходимо вновь настроить систему. Напоминание об этом содержится в этикетке на средней стойке со стороны водителя.

! Перед настройкой убедитесь, что давление во всех четырех шинах соответствует условиям эксплуатации автомобиля и отвечает требованиям, содержащимся на этикетке с параметрами давления. Система контроля падения давления в шинах не сообщает об ошибочном давлении во время ее настройки.

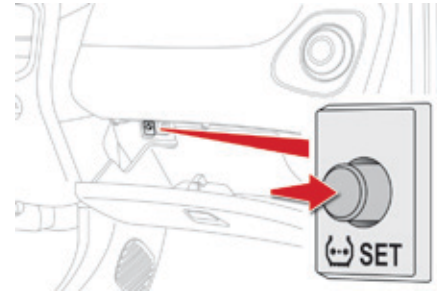

Запрос на инициализацию системы производится **при включенном зажигании** (положение "ON" или режим "ON") на неподвижном автомобиле.

- ☞ Откройте перчаточный ящик.
- ☞ Нажмите на кнопку инициализации.



- ☞ После того как эта контрольная лампа на панели приборов мигнет 3 раза, инициализация будет завершена.
- ☞ Выждите несколько минут перед тем как выключить зажигание (ключ в положении "ACC" или "LOCK", или режим "OFF").

Вновь заданные параметры давления система сохранит как эталонные.

7

i Цепи противоскольжения

Не перенастраивайте систему после надевания на колеса или снятия с них цепей противоскольжения.

! Уведомление о падении давления принимается во внимание только в том случае, когда поступает запрос на инициализацию системы при надлежащем давлении во всех четырех колесах.

Контроль исправности системы



Если сигнализатор падения давления воздуха в шине мигает, а затем горит постоянно, значит, система неисправна.

В таких случаях давление воздуха в шинах системой больше не контролируется. Проверьте систему в сервисной сети CITROËN или в специализированном техцентре.

i После любых работ, связанных с системой, необходимо проверить давление воздуха во всех четырех колесах и вновь настроить ее.

Система динамической стабилизации ESC

В комплексную систему электронного управления динамикой автомобиля (ESC: Electronic Stability Control) входят:

- антиблокировочная система ABS и электронный регулятор тормозных сил REF,
- усилитель экстренного торможения AFU,
- противобуксовочная система TRC,
- система динамической стабилизации CDS.

Понятия и определения

Антиблокировочная система ABS и электронный регулятор тормозных сил REF

Эти системы повышают устойчивость и управляемость автомобиля в режиме торможения и способствуют лучшему контролю управления на виражах, особенно на поврежденных и скользких дорогах.

Система ABS предотвращает блокировку колес в случае экстренного торможения.

Система REF регулирует силу торможения на каждом колесе в отдельности.

Усилитель экстренного торможения AFU

В случае экстренного торможения эта система позволяет быстрее развить оптимальное давление в тормозной системе, способствуя сокращению тормозного пути.

Система автоматически реагирует на скорость нажатия на педаль тормоза. При этом педаль становится несколько мягче, чем обычно, а эффективность торможения возрастает.

Противобуксовочная система TRC

Эта система оптимизирует распределение тягового усилия между колесами, чтобы ограничить их пробуксовку путем воздействия на тормозные механизмы ведущих колес и на работу двигателя. Она также помогает улучшить курсовую устойчивость автомобиля при разгоне.

Система динамической стабилизации CDS

В случае значительного отклонения действительной траектории от той, которую задает водитель, система автоматически воздействует на тормозные механизмы одного или нескольких колес и на работу двигателя, чтобы вернуть автомобиль к движению по заданной траектории, если она не противоречит законам физики.

Работа систем

Антиблокировочная система ABS и электронный регулятор тормозных сил REF



Загорание контрольной лампы, сопровождаемое звуковым сигналом и сообщением на дисплее, свидетельствует о неисправности антиблокировочной системы ABS, которая может привести к потере курсовой устойчивости автомобиля при торможении.

Продолжайте движение на умеренной скорости, приняв меры предосторожности и срочно обратитесь в сервисную сеть CITROËN или в специализированный техцентр.



Загорание контрольной лампы, сопровождаемое звуковым сигналом, свидетельствует о неисправности электронного регулятора тормозных сил REF, которая может привести к потере курсовой устойчивости автомобиля при торможении.

Немедленно остановитесь, соблюдая при этом правила и все необходимые меры предосторожности на дороге. Срочно обратитесь в сервисную сеть CITROËN или в специализированный техцентр.

При замене колес допускается устанавливать только сертифицированные для Вашей модели автомобиля колесные диски и шины. Нормальная работа антиблокировочной системы ABS может проявляться в легкой вибрации тормозной педали при торможении.

В случае экстренного торможения, резко нажмите до упора на тормозную педаль, не ослабляя усилия.

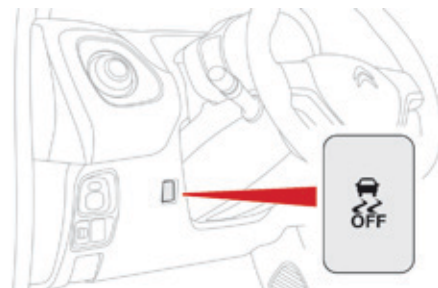

Система динамической стабилизации CDS и противобуксовочная система TRC

Активирование системы

Обе системы активируются автоматически при каждом пуске двигателя.

В случае ухудшения сцепления колес с дорогой или потери траектории эти системы воздействуют на работу двигателя и тормозной системы.



В момент срабатывания системы CDS на панели приборов мигает этот сигнализатор в сопровождении звукового сигнала.



В момент срабатывания системы TRC на панели приборов мигает этот сигнализатор.

Отключение

В особо тяжелых условиях вождения (трогание по грязи, застревание в снегу, езда по зыбкому грунту и т.д.) возникает необходимость отключить системы CDS и TRC, чтобы колеса, буксуя, обеспечивали автомобилю сцепление с дорогой.

Однако, при первой же возможности систему рекомендуется включить вновь.

Отключение только системы TRC



☞ Кратко нажмите на эту кнопку.



При этом загорится эта контрольная лампа: система TRC больше на работу двигателя не влияет.

Отключение систем TRC и CDS



☞ **На неподвижном автомобиле** нажмите более трех секунд на эту кнопку.



При этом загорятся эти контрольные лампы: системы TRC и CDS больше на работу двигателя не влияют.

Повторное включение системы

Системы TRC и CDS активируются автоматически при пуске двигателя.



☞ Еще раз нажмите на кнопку, чтобы активировать систему принудительно.

Если была отключена только система TRC, она вновь включится, как только автомобиль начнет набирать скорость.

Если были отключены обе системы - и TRC и CDS, они сами не включатся, даже когда автомобиль начнет разгоняться.

Если система неисправна



Загорание этого сигнализатора в сопровождении звукового сигнала свидетельствует о неисправности системы.

Осторожно поезжайте на умеренной скорости и обратитесь в сервисную сеть CITROËN или в специализированный техцентр чтобы проверить систему.



Системы TRC и CDS способны обеспечивать дополнительную безопасность при условии соблюдения нормального стиля вождения, но их наличие в комплектации автомобиля не должно побуждать водителя идти на неоправданные риски и разгонять автомобиль до чрезмерных скоростей. Нормальная работа систем основана на обязательном соблюдении требований производителя, предъявляемых к качеству шин и колесных дисков, компонентов тормозной системы, к бортовой электронике и качеству ремонтных работ и технического обслуживания в сервисной сети CITROËN.

Если ваш автомобиль побывал в столкновении, обратитесь в сервисную сеть CITROËN или в специализированный техцентр, чтобы проверить исправность систем.

Ремни безопасности

Ремни безопасности передних сидений



Передние ремни безопасности оборудованы пиротехническими натяжителями и ограничителями усилия натяжения. Такая система эффективно защищает водителя и переднего пассажира в момент фронтальных и боковых столкновений в ДТП. При достаточно сильном ударе натяжители мгновенно затягивают ремни безопасности и плотно прижимают тела водителя и пассажира к спинкам сидений. Система пиротехнических натяжителей ремней безопасности работает только при включенном зажигании. Ограничитель натяжения уменьшает давление ремня на тело, оптимизируя защиту.

Ремни безопасности задних сидений



Задние сиденья оборудованы трехточечными ремнями безопасности.

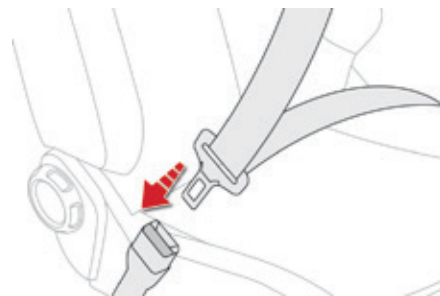

Пристегивание ремня

- ☞ Потяните за лямку и вставьте язычок в паз замка.
- ☞ Потяните за лямку чтобы убедиться, что ремень пристегнулся.

Отстегивание ремня

- ☞ Нажмите на красную клавишу замка.
- ☞ Придерживайте ремень при его сматывании.

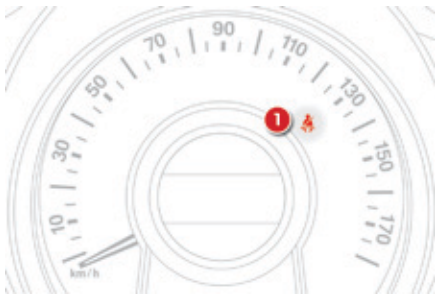

Сигнализаторы непристегнутых / отстегнутых ремней безопасности

1. Сигнализатор непристегнутых / отстегнутых передних ремней на панели приборов.
2. Сигнализатор отстегнутого заднего левого ремня на панели контрольных ламп ремней и фронтальной подушки безопасности пассажира.
3. Сигнализатор отстегнутого заднего правого ремня на панели контрольных ламп ремней и фронтальной подушки безопасности пассажира.



■ При размещении груза на сиденье переднего пассажира может загореться контрольная лампа непристегнутого ремня.

Сигнализатор переднего ремня

Сигнализатор 1 загорается на панели приборов, если передний ремень не пристегнут или отстегнут.

По достижении скорости движения 20 км/ч, горящий сигнализатор сопровождается звуковым сигналом в течение 30 секунд.

По истечении этого времени, если ремень не будет пристегнут, изменится тональность звукового сигнала и он будет звучать еще около полутора минут.

Сигнализаторы задних ремней

Сигнализаторы 2 и/или 3 загораются на панели контрольных ламп ремней и фронтальной подушки безопасности пассажира, если хотя бы один пассажир отстегнет свой ремень.

По достижении скорости движения 20 км/ч, горящий сигнализатор сопровождается звуковым сигналом в течение 30 секунд.

По истечении этого времени, если ремень не будет пристегнут, изменится тональность звукового сигнала и он будет звучать еще около полутора минут.

Водитель обязан убедиться, что пассажиры правильно пользуются ремнями безопасности и что все они пристегнулись перед началом поездки.

Независимо от Вашего местонахождения в автомобиле всегда пристегивайтесь ремнем безопасности, даже при поездках на короткие расстояния.

Не путайте запорные скобы и замки ремней, иначе они не выполнят своих защитных функций.

Ремни оборудованы инерционной катушкой с автоматической подгонкой длины лямки по Вашей фигуре. При отстегивании ремня за ненадобностью его лямка автоматически сматывается на катушку.

Пристегиваясь и отстегиваясь, следите за тем, чтобы ремень правильно сматывался на катушку.

Тазовая лямка ремня должна располагаться как можно ниже на бедрах.

Плечевая лямка должна располагаться на плече у основания шеи.

Инерционные катушки оборудованы механизмом автоматической блокировки ремней на случай дорожно-транспортного происшествия, экстренного торможения или опрокидывания автомобиля. Вы можете разблокировать ремень, твердо потянув лямку и затем отпустив ее, чтобы она сматалась.

Чтобы эффективно выполнять свою защитную функцию, ремень безопасности:

- должен прилегать к телу как можно плотнее,
- не должен подвергаться систематическому вытягиванию для проверки не скручена ли лямка,
- должен использоваться для пристегивания одного человека,
- не должен иметь надрывов или следов износа,
- не должен подвергаться конструктивным изменениям или переделкам, чтобы не нарушить его надежность и прочность.

В соответствии с действующими требованиями безопасности, все работы, касающиеся ремней безопасности на вашем автомобиле, должны осуществляться компетентными специалистами в специализированном техническом центре, где имеется оборудование марки CITROËN.

Ремни безопасности следует периодически проверять в сервисной сети CITROËN или в специализированном техцентре, особенно при обнаружении на них признаков повреждения. Для чистки лямок ремней безопасности пользуйтесь водным раствором мыла или специальным составом для очистки тканевых поверхностей, имеющимся в продаже в сервисной сети CITROËN.

После складывания или перемещения сиденья или заднего дивана убедитесь, что ремень безопасности занимает правильное положение и смотан на катушку.

Перевозка детей

Используйте соответствующее детское кресло, если ребенку менее 12 лет или его рост не превышает 1 м 50 см. Запрещается пристегивать более одного пассажира одним ремнем безопасности. Никогда не перевозите ребенка на своих коленях.

Дополнительную информацию см. в рубрике "Детские кресла".

В случае столкновения

В зависимости от характера и силы столкновения автомобиля пиротехнический преднатяжитель ремня может сработать до и независимо от срабатывания модуля надувных подушек безопасности. Срабатывание преднатяжителей сопровождается детонационным хлопком с одновременным выделением безвредного дыма воспламенителем пиротехнического патрона, встроенного в систему. В любом случае на панели приборов загорится сигнализатор неисправности системы подушек безопасности.

После любого дорожно-транспортного происшествия необходимо проверить, а возможно и заменить ремни безопасности в сервисной сети CITROËN или в специализированном техцентре.

Подушки безопасности

Надувные подушки безопасности предназначены для дополнительной защиты водителя и пассажиров в случае попадания автомобиля в ДТП. Они дополняют защитное действие ремней безопасности, оборудованных преднатяжителями. В случае столкновения электронные датчики удара регистрируют и мгновенно анализируют силу фронтальных и боковых ударов в зонах их расположения:

- при резком ударе подушки безопасности мгновенно выбрасываются и надуваются, повышая защиту находящихся в салоне людей; сразу после удара подушки быстро уменьшаются в объеме, чтобы не закрывать видимость и не препятствовать возможности покинуть автомобиль,
- при менее сильных ударах, при наезде на автомобиль сзади и иногда при его опрокидывании подушки безопасности могут не сработать; в таких случаях Ваша безопасность обеспечивается только ремнем безопасности.

! Подушки безопасности не работают при выключенном зажигании.

! Система подушек безопасности срабатывает только единожды. При повторном столкновении (в данном ДТП или в последующем) подушка безопасности больше не сработает.

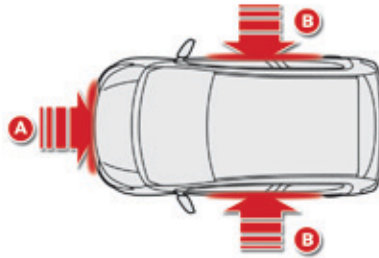

Зоны расположения датчиков удара

- А. Зона фронтального удара.
- В. Зона бокового удара.

i Срабатывание пиротехнической системы подушек безопасности сопровождается негромким хлопком и выделением небольшого количества дыма. Этот дым не влияет на здоровье, но в некоторых случаях может оказать незначительное раздражающее воздействие на людей с повышенной чувствительностью. Хлопок сработавшего патрона при раскрытии подушки безопасности может на короткое время слегка заложить уши.

Фронтальные подушки безопасности

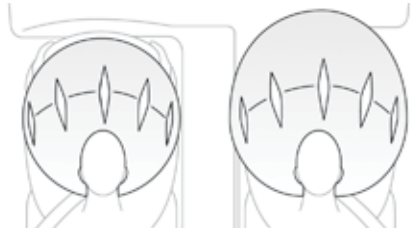

Данная система служит для защиты головы и грудной клетки водителя и переднего пассажира и их предохранения от травм в случае сильного фронтального столкновения автомобиля в ДТП. Подушка безопасности водителя встроена в ступицу рулевого колеса, а переднего пассажира - в панель над перчаточным ящиком.

Срабатывание подушек

Срабатывают обе подушки, но если подушка безопасности пассажира отключена, она не сработает. Срабатывание происходит при резком фронтальном ударе, направленном горизонтально в направлении от передней части автомобиля к задней и приходящемся либо на всю зону А, либо на ее часть.

В момент срабатывания передняя подушка безопасности надувается, располагаясь между грудной клеткой и головой переднего пассажира и рулем, со стороны водителя, и панелью приборов со стороны пассажира, чтобы смягчить удар водителя и переднего пассажира о панель приборов.

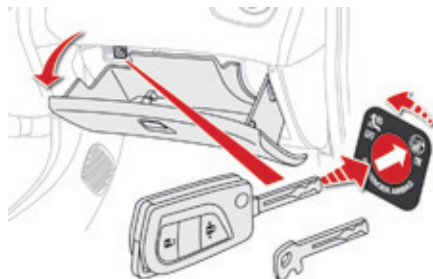

Отключение передней подушки безопасности пассажира

Отключать можно только фронтальную подушку безопасности пассажира.

- ☞ **Выключите зажигание** и вставьте ключ в щель выключателя подушки безопасности пассажира,
- ☞ Поверните его в положение **"OFF"**,
- ☞ Выньте его из этого положения.



При включении зажигания на панели сигнализаторов ремней безопасности и подушки безопасности переднего пассажира загорится эта контрольная лампа. Пока подушка будет оставаться отключенной, контрольная лампа будет гореть.

! Для безопасной перевозки ребенка обязательно отключайте подушку безопасности переднего пассажира, если устанавливаете на его место детское кресло "спинкой вперед". В противном случае, резкий выброс подушки при ее срабатывании может привести к ранению или гибели ребенка.

Активирование передней подушки безопасности пассажира

Убрав с сиденья детское кресло после перевозки "спинкой вперед", **выключите зажигание** и поверните выключатель в положение **"ON"**, чтобы вновь активировать подушку безопасности и обеспечить защиту переднего пассажира в случае аварии.



При включении зажигания, на панели сигнализаторов ремней безопасности и подушки безопасности переднего пассажира загорится эта контрольная лампа. Она будет гореть до тех пор, пока фронтальная подушка безопасности переднего пассажира будет оставаться активной.

Контроль исправности



Загорание этого сигнализатора на панели приборов свидетельствует о неисправности системы подушек безопасности.

Срочно обратитесь в сервисную сеть CITROËN или в специализированный техцентр для проверки системы. Может случиться так, что подушки не сработают от резкого удара при попадании автомобиля в ДТП.

В таком случае не устанавливайте детское кресло и не сажайте взрослых на сиденье переднего пассажира.

Боковые подушки безопасности



Боковые подушки безопасности предназначены для защиты водителя и пассажира переднего сиденья от травм грудной клетки, между тазобедренным суставом и плечом.

Каждая из подушек встроена в каркас спинки сиденья со стороны двери.

Срабатывание подушек

Подушка срабатывает независимо от другой в случае сильного бокового удара извне в зону **В**, направленного внутрь автомобиля перпендикулярно к продольной оси в горизонтальной плоскости.

Боковая подушка заполняет пространство между тазобедренным суставом и плечом пассажира переднего сиденья и соответствующей дверной панелью.

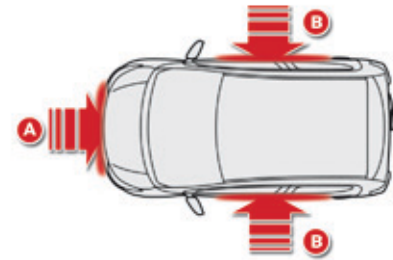

Зоны расположения датчиков удара

- А.** Зона фронтального удара.
- В.** Зона бокового удара.

i В некоторых случаях боковые подушки безопасности могут сработать и при фронтальном столкновении в ДТП.

Оконные подушки-шторы

Оконные подушки безопасности предназначены для дополнительной защиты водителя и пассажиров от сильного бокового удара и риска получить травму головы.

Подушки-шторы встроены в стойки и в верхнюю часть потолка.

Срабатывание подушек

Подушка-штора срабатывает одновременно с соответствующей боковой подушкой при сильном боковом ударе извне в зону **B**, направленном перпендикулярно к продольной оси в горизонтальной плоскости.

Надувная штора заполняет пространство между расположенными на передних или задних сиденьях пассажирами и окнами.

Контроль исправности боковых подушек безопасности



В случае загорания этого сигнализатора, обратитесь в сервисную сеть CITROËN или в специализированный техцентр для проверки системы. Может случиться так, что подушки не сработают от резкого удара при попадании автомобиля в ДТП.

! При незначительных боковых касаниях, а также при опрокидываниях, подушки могут не сработать. При фронтальных столкновениях и ударах сзади оконные подушки-шторы не должны срабатывать.

! Для обеспечения наибольшей эффективности подушек безопасности необходимо выполнять следующие правила:

Сесть, приняв естественное вертикальное положение.

Пристегнуться своим ремнем безопасности, который должен быть правильно отрегулирован.

Ничего не размещать между людьми, сидящими на передних сиденьях, и подушками безопасности (детей, животных, предметы и т.п.). Они могут помешать работе подушек или поранить людей, сидящих на передних сиденьях.

После аварии или угона автомобиля необходимо обязательно проверить систему подушек безопасности.

Работы с системами подушек безопасности проводить нужно в сервисной сети CITROËN или в специализированном техцентре.

Даже при соблюдении перечисленных правил сохраняется риск получить травму или легкие ожоги верхней части тела и головы в случае срабатывания подушки безопасности. Следует помнить, что она раскрывается практически мгновенно (за тысячные доли секунды), после чего она сразу же начинает сдуваться - при этом через предусмотренные в ней клапаны из нее выпускается горячий газ.

Фронтальные подушки безопасности

Не водите автомобиль, удерживая рулевое колесо за спицы, и не кладите руки на ступицу рулевого колеса.

Пассажиру запрещается класть ноги на панель управления.

Не курите - при надувании подушек безопасности это может привести к ожогам или ранениям сигаретой или трубкой.

Запрещается снимать и протыкать ступицу рулевого колеса, в которой находится подушка, или подвергать ее сильным ударам.

Ничего не прикрепляйте и не приклеивайте к рулевому колесу и панели приборов - это может привести к ранениям при срабатывании подушек безопасности.

Боковые подушки безопасности

На сиденья допускается надевать только сертифицированные чехлы, не мешающие срабатыванию боковых подушек безопасности.

Чтобы узнать, какие чехлы предназначены для Вашего автомобиля, обратитесь за консультацией в сервисную сеть CITROËN. См. рубрику "Дополнительное оборудование". Запрещается привинчивать или приклеивать какие-либо предметы к спинкам сидений (напр., для одежды и т.п.). Это может привести к травмированию грудной клетки и рук в случае срабатывания боковых подушек безопасности. Не приближайтесь к двери ближе, чем это необходимо.

Надувные оконные подушки-шторы

Запрещается прикреплять или приклеивать какие-либо предметы к потолку салона. Это может привести к травмированию головы в случае срабатывания подушки-шторы. При наличии на автомобиле потолочных поручней, запрещается отвинчивать их, так как ими же прикреплены к потолку и подушки-шторы.

Общая информация о детских креслах

При разработке автомобиля специалисты CITROËN уделили много внимания проблеме безопасной перевозки детей, но безопасность ваших детей также зависит и от вас.

Для надлежащего обеспечения безопасности детей соблюдайте следующие рекомендации:

- в соответствии с европейским законодательством, **все дети моложе 12 лет, либо ростом менее 1 м 50 см должны перевозиться в специальных детских креслах, прошедших сертификацию на соответствие нормам безопасности, учитывающих их весовые показатели** и устанавливаемых на сиденьях, оборудованных ремнями безопасности или креплениями ISOFIX*,
- **по статистике, для безопасной перевозки детей лучше использовать задние сиденья автомобиля,**
- **детей весом менее 9 кг перевозите только в положении "спинкой вперед" как на переднем сиденье, так и на заднем.**

Специалисты компании CITROËN рекомендуют размещать детей на задних сиденьях автомобиля:

- **"спинкой вперед"** до достижения ими 3-летнего возраста,
- **"лицом вперед"** после достижения ими 3-летнего возраста.

* Перевозка детей в автомобиле регламентируется в каждой стране собственным законодательством. Изучите правила, действующие в вашей стране.

Установка детского кресла на заднем сиденье

"Спинкой вперед"



При размещении детского кресла "спинкой вперед" **на заднем сиденье** передвиньте переднее сиденье вперед и выпрямите его спинку так, чтобы кресло, установленное "спинкой вперед", не касалось его.

"Лицом вперед"



При размещении детского кресла "лицом вперед" **на заднем сиденье** передвиньте переднее сиденье вперед и выпрямите его спинку так, чтобы усаженный в кресле "лицом вперед" ребенок не касался его ногами.

- Убедитесь, что ремень безопасности надежно натянут. Если сиденье снабжено опорной стойкой, убедитесь, что она прочно стоит на полу.

Установка детского кресла на переднем сиденье*

"Спинкой вперед"



При установке детского кресла "спинкой вперед" на **сиденье переднего пассажира**, отодвиньте его в крайнее заднее положение и выпрямите спинку. Фронтальную подушку безопасности пассажира следует **обязательно отключать**. Иначе **надувшаяся подушка безопасности может тяжело травмировать или повлечь гибель ребенка**.

"Лицом вперед"



При установке детского кресла для перевозки ребенка "лицом вперед" на **сиденье переднего пассажира**, необходимо передвинуть его в крайнее заднее положение, выпрямить спинку и оставить включенной фронтальную подушку безопасности переднего пассажира.

- Убедитесь, что ремень безопасности надлежаще натянут. Если сиденье снабжено опорной стойкой, убедитесь, что она прочно стоит на полу. В случае необходимости отрегулируйте положение сиденья пассажира.

Сиденье пассажира передвинуто в крайнее заднее положение продольной регулировки.



* Ознакомьтесь с действующими в вашей стране правилами перед тем, как разместить ребенка на этом месте.

Отключение фронтальной подушки безопасности пассажира

! Никогда не устанавливайте удерживающие системы для перевозки ребенка "спинкой вперед" на сиденье с неотключенной фронтальной подушкой безопасности. Это может привести к гибели или травмированию ребенка.

Этикетки с этим указанием наклеены на противосолнечный козырек пассажира с обеих сторон. Согласно действующей регламентации, это предупреждение помещено далее на страницах на всех необходимых языках.

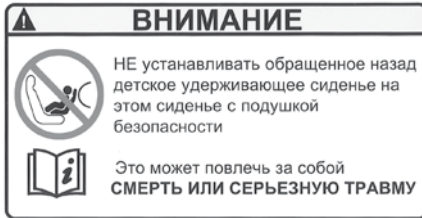

Отключение подушки безопасности пассажира ("OFF")

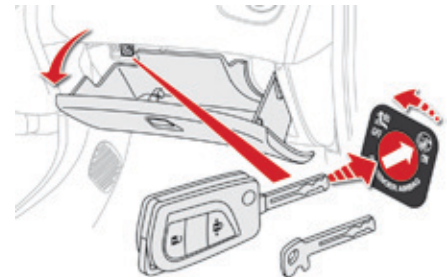

8

i Подробную информацию об отключении фронтальной подушки безопасности пассажира читайте в рубрике "Подушки безопасности".

AR	لا يجب أبدا تركيب نظام لإجلاس الطفل الوجه باتجاه الورااء على مقعد سيارة مجهز بوسادة أمن هوائية أمامية مغلقة، فقد يؤدي هذا إلى التسبب بموت الطفل أو بإصابات خطيرة لديه.
BG	НИКОГА НЕ инсталирайте детско столче на седалка с АКТИВИРАНА предна ВЪЗДУШНА ВЪЗГЛАВНИЦА. Това може да причини СМЪРТ или СЕРИОЗНО НАРАНЯВАНЕ на детето.
CS	NIKDY neumistujte dětské zádržné zařízení orientované směrem dozadu na sedadlo chráněné AKTIVOVANÝM čelním AIRBAGEM. Hrozí nebezpečí SMRTI DÍTĚTE nebo VÁŽNĚHO ZRANĚNÍ.
DA	Brug ALDRIG en bagudvendt barnestol på et sæde, der er beskyttet af en AKTIV AIRBAG. BARNET risikerer at blive ALVORLIGT KVÆSTET eller DRÆBT.
DE	Montieren Sie auf einem Sitz mit AKTIVIERTEM Front-Airbag NIEMALS einen Kindersitz oder eine Babyschale entgegen der Fahrtrichtung, das Kind könnte schwere oder sogar tödliche Verletzungen erleiden.
EL	Μη χρησιμοποιείτε ΠΟΤΕ παιδικό κάθισμα με την πλάτη του προς το εμπρός μέρος του αυτοκινήτου, σε μια θέση που προστατεύεται από ΜΕΤΩΠΙΚΟ αερόσακο που είναι ΕΝΕΡΓΟΣ. Αυτό μπορεί να έχει σαν συνέπεια το ΘΑΝΑΤΟ ή το ΣΟΒΑΡΟ ΤΡΑΥΜΑΤΙΣΜΟ του ΠΑΙΔΙΟΥ
EN	NEVER use a rearward facing child restraint on a seat protected by an ACTIVE AIRBAG in front of it, DEATH or SERIOUS INJURY to the CHILD can occur
ES	NO INSTALAR NUNCA un sistema de retención para niños de espaldas al sentido de la marcha en un asiento protegido mediante un AIRBAG frontal ACTIVADO, ya que podría causar lesiones GRAVES o incluso la MUERTE del niño.
ET	Ärge MITTE KUNAGI paigaldage "seljaga sõidusuunas" lapseistet juhi kõrvalistmele, mille ESITURVAPADI on AKTIVEERITUD. Turvapadja avanemine võib last TÕSISELT või ELUOHTLIKULT vigastada.
FI	ÄLÄ KOSKAAN aseta lapsen turvaistuinta selkã ajosuuntaan istuimelle, jonka edessä suojana on käyttöön aktivoitu TURVATYYNY. Sen laukeaminen voi aiheuttaa LAPSEN KUOLEMAN tai VAKAVAN LOUKKAANTUMISEN.
FR	NE JAMAIS installer de système de retenue pour enfants faisant face vers l'arrière sur un siège protégé par un COUSSIN GONFLABLE frontal ACTIVE. Cela peut provoquer la MORT de l'ENFANT ou le BLESSER GRAVEMENT
HR	NIKADA ne postavljati dječju sjedalicu leđima u smjeru vožnje na sjedalo zaštićeno UKLJUČENIM prednjim ZRAČNIM JASTUKOM. To bi moglo uzrokovati SMRT ili TEŠKO OZLJEDU djeteta.
HU	SOHA ne használnjok menetiránynak háttal beszerelt gyermekülést AKTIVÁLT (BEKAPCSOLT) FRONTLÉGSZÁKKAL védett ülésen. Ez a gyermek HALÁLÁT vagy SÜLYÖS SÉRÜLÉSÉT okozhatja.
IT	NON installare MAI seggiolini per bambini posizionati in senso contrario a quello di marcia su un sedile protetto da un AIRBAG frontale ATTIVATO. Ciò potrebbe provocare la MORTE o FERITE GRAVI al bambino.
LT	NIEKADA neįrengkite vaiko prilaikymo priemonės su atgal atgretžtu vaiku ant sėdynės, kuri saugoma VEIKIANČIOS priekinės ORO PAGALVĖS. Išsiskleidus oro pagalvei vaikas gali būti MIRTINAI arba SUNKIAI TRAUMUOTAS.
LV	NEKAD NEuzstādiet uz aizmuguri vērstu bērnu sēdekļi priekšējā pasažiera sēdvietā, kurā ir AKTIVIZĒTS priekšējais DROŠĪBAS GAISA SPILVENS. Tas var izraisīt BĒRNA NĀVI vai radīt NOPIETNUS IEVAINOJUMUS.

MT	Qatt m'ghandek thalli tifel/tifla marbut f'siggu dahru lejn l-Airbag attiva, ghaliex tista' tikkawza korriment serju jew anke mewt lit-tifel/tifla
NL	Plaats NOOIT een kinderzitje met de rug in de rijrichting op een zitplaats waarvan de AIRBAG is INGESCHAKELD. Bij het afgaan van de airbag kan het KIND LEVENSGEVAARLIJK GEWOND RAKEN
NO	Installer ALDRI et barnesete med ryggen mot kjøreretningen i et sete som er beskyttet med en frontal AKTIVERT KOLLISJONSPUTE, BARNET risikerer å bli DREPT eller HARDT SKADET.
PL	NIGDY nie instalować fotelika dziecięcego w pozycji "tyłem do kierunku jazdy" na siedzeniu wyposażonym w CZŁOWA PODUSZKĘ POWIETRZNA w stanie AKTYWNYM. Może to doprowadzić do ŚMIERCI DZIECKA lub spowodować u niego POWAŻNE OBRAŻENIA CIAŁA.
PT	NUNCA instale um sistema de retenção para crianças de costas para a estrada num banco protegido por um AIRBAG frontal ACTIVADO. Esta instalação poderá provocar FERIMENTOS GRAVES ou a MORTE da CRIANÇA.
RO	Nu instalati NICIODATA un sistem de retinere pentru copii, dispus cu spatele in directia de mers, pe un loc din vehicul protejat cu AIRBAG frontal ACTIVAT. Aceasta ar putea provoca MOARTEA COPILULUI sau RANIREA lui GRAVA.
RU	ВО ВСЕХ СЛУЧАЯХ ЗАПРЕЩАЕТСЯ использовать обращенное назад детское удерживающее устройство на сиденье, защищенном ФУНКЦИОНИРУЮЩЕЙ ПОДУШКОЙ БЕЗОПАСНОСТИ, установленной перед этим сиденьем. Это может привести к ГИБЕЛИ РЕБЕНКА или НАНЕСЕНИЮ ЕМУ СЕРЬЕЗНЫХ ТЕЛЕСНЫХ ПОВРЕЖДЕНИЙ
SK	NIKDY neinštalujte detské zádržné zariadenie orientované smerom dozadu na sedadlo chránené AKTIVOVANÝM čelným AIRBAGOM. Mohlo by dôjsť k SMRTEĽNÉMU alebo VÁŽNEMU PORANENIU DIEŤAŤA.
SL	NIKOLI ne nameščajte otroškega sedeža s hrbtom v smeri vožnje, če je VARNOSTNA BLAZINA pred sprednjim sopotnikovim sedežem AKTIVIRANA. Takšna namestitve lahko povzroči SMRT OTROKA ali HUDE POŠKODBE.
SR	NIKADA ne koristite dečje sedište koje se okreće unazad na sedištu zaštićenim AKTIVNIM VAZDUŠNIM JASTUKOM ispred njega, jer mogu nastupiti SMRT ili OZBILJNA POVREDA DETETA.
SV	Passagerarkrockkudden fram MÅSTE vara avaktiverad om en bakåtvänd bilbarnstol installeras på denna plats. Annars riskerar barnet att DÖDAS eller SKADAS ALLVARLIGT.
TR	KESİNLKLE HAVA YASTIĞI AKTİF olan ön koltuğa yüzü arkaya dönük bir çocuk koltuğu yerleştirmeyiniz. Bu ÇOCUĞUN ÖLMESİNE veya ÇOK AĞIR YARALANMASINA sebep olabilir.

Детские сиденья, рекомендованные CITROËN

CITROËN предлагает ряд детских кресел из своего каталога, закрепляемых **трехточечным ремнем безопасности**.

Группа 0+: от новорожденных до 13 кг



L1

Кресло "RÖMER Baby-Safe Plus"
Устанавливается "спинкой вперед".

Группы 2 и 3: от 15 до 36 кг



L4

Кресло "KLIPPAN Optima"
Начиная с 22 кг (примерно с 6 лет) следует использовать только
сиденье-бустер.



L5

"RÖMER KIDFIX"
Может фиксироваться при помощи креплений ISOFIX.
Ребенок пристегнут ремнем безопасности.

Установка детских кресел, закрепляемых ремнем безопасности

В соответствии с европейской регламентацией приведенная здесь таблица дает представление о возможности размещения детских кресел, закрепляемых ремнем безопасности и сертифицированных как "универсальные" (а) в зависимости от весовой группы ребенка и места установки в салоне автомобиля.

Весовая группа / примерный возраст				
Место	Менее 13 кг Группы 0 (b) и 0+ Примерно до 1 года	От 9 до 18 кг Группа 1 Примерно от 1 года до 3 лет	От 15 до 25 кг Группа 2 Примерно от 3 до 6 лет	От 22 до 36 кг Группа 3 Примерно от 6 до 10 лет
Сиденье переднего пассажира (c) (e)	U (R)*	U (R)*	U (R)*	U (R)*
Задние сиденья (d)	U	U	U	U

* На переднем сиденье:

- Чтобы установить детское кресло на цокольном креплении: если креплению кресла на цоколе мешает спинка, отрегулируйте ее положение так, чтобы она не мешала.
- При установке детского кресла "лицом вперед": если между креслом и спинкой штатного сиденья остается зазор, отрегулируйте ее так, чтобы кресло касалось ее. Если пряжка перегиба ремня окажется на уровне точки перегиба лямки кресла, подвиньте его вперед.
- При установке кресла-бустера: если ребенок занимает слишком "вертикальное" положение, отрегулируйте спинку так, чтобы его положение было комфортным. Если пряжка перегиба ремня окажется на уровне точки перегиба лямки кресла, подвиньте его вперед.

- a:** Универсальное детское кресло: детское кресло, устанавливаемое на всех моделях автомобилей при помощи ремня безопасности.
- b:** Группа 0: от рождения до 10 кг. Не допускается устанавливать колыбели и "автокроватки" на сиденье переднего пассажира. При их установке во 2ом ряду, они могут помешать пользоваться другими сиденьями.
- c:** Перед тем, как разместить ребенка на этом месте, см. правила, действующие в вашей стране.
- d:** Для установки детского кресла на заднем сиденье "спинкой вперед" или "лицом вперед", отодвиньте вперед передние сиденья и поставьте их спинки прямо, чтобы было достаточно места для кресла и ног ребенка.
- e:** При размещении детского кресла "спинкой вперед" **на сиденье переднего пассажира**, обязательно отключите фронтальную подушку безопасности пассажира. В противном случае **надувшаяся подушка безопасности может привести к тяжелому травмированию или гибели ребенка**. При установке детского кресла для перевозки ребенка "лицом вперед" **на сиденье переднего пассажира**, фронтальная подушка безопасности пассажира должна оставаться включенной.

U: Сиденье, адаптированное под установку детского кресла при помощи ремня безопасности и сертифицированное как "универсальное", для перевозки "спинкой вперед" и/или "лицом вперед", при этом сиденье пассажира следует установить в среднее положение продольной регулировки.

U (R): то же, что и **U**, устанавливается на штатное сиденье, которое следует максимально отодвинуть назад и выпрямить спинку.

I Перед установкой детского кресла со спинкой на сиденье пассажира снимите и уберите подголовник. После снятия детского кресла верните подголовник на место.

Крепления "ISOFIX"

Ваш автомобиль сертифицирован в соответствии с **последними нормативами**, предъявляемыми к системе ISOFIX.

Сиденья, представленные ниже, оборудованы креплениями ISOFIX, отвечающими требованиям этих нормативов:

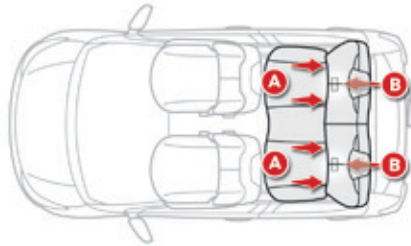

Каждое сиденье должно быть оборудовано тремя точками крепления:

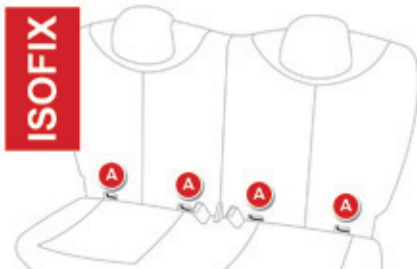

- две точки **A** расположены между спинкой и подушкой штатного сиденья автомобиля и помечены маркировкой,

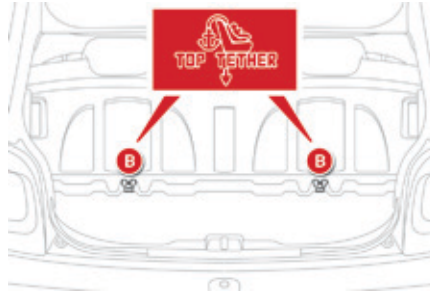

- одна точка **B**, называемая "**Top Tether**", расположена за сиденьем и служит для закрепления верхней лямки. она помечена маркировкой.

К точке "top tether" прикрепляется верхняя лямка детских кресел, на которых она имеется. В случае фронтального столкновения она ограничивает опрокидывание кресла вперед. Конструкция замков "ISOFIX" обеспечивает надежную, прочную и быструю установку кресла для перевозки ребенка в Вашем автомобиле.

Детские кресла "ISOFIX" оборудованы двумя замками, входящими в зацепление с двумя точками крепления **A**. Некоторые сиденья оборудованы также **верхней лямкой**, которая крепится в точке **B**.

Чтобы прикрепить детское кресло к проушине "top tether":

- снимите и уберите передний подголовник перед установкой детского кресла на этом месте (установите его обратно после снятия детского кресла),
- протяните лямку детского кресла за спинкой сиденья так, чтобы она прошла посередине между стержнями подголовника,
- прикрепите верхнюю лямку к точке **B**,
- натяните верхнюю лямку.

i Небрежная установка детского кресла в автомобиле снижает надежность защиты ребенка в случае ДТП.

! Строго соблюдайте предписания по монтажу, содержащиеся в руководстве, приложенном к детскому креслу.

О возможности установки детских кресел "ISOFIX" в Вашем автомобиле читайте в сводной таблице.

Сертифицированные детские кресла ISOFIX, рекомендованные CITROËN для вашего автомобиля

Модель "Baby P2C Mini" на базе ISOFIX (типоразмер: E)

Группа 0+: от рождения до 13 кг

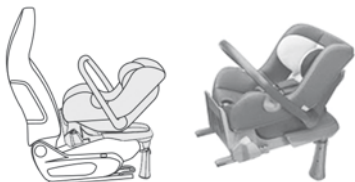

Устанавливается "спинкой вперед" на базе ISOFIX, прикрепляемой к кольцам **A**. Это кресло можно также устанавливать для перевозки "лицом вперед". Его **нельзя** прикреплять при помощи ремня безопасности. Рекомендуем использовать его для перевозки "спинкой вперед" детей в возрасте до 3 лет.

База снабжена регулируемой по высоте стойкой, опирающейся на пол автомобиля. Это кресло можно также прикреплять при помощи ремня безопасности. В таких случаях используется только корпус.

"Baby P2C Midi" на базе ISOFIX (типоразмеры: D, C, A, B, B1)

Группа 1: от 9 до 18 кг



Устанавливается "спинкой вперед" на базе ISOFIX, прикрепляемой к кольцам **A**. База снабжена регулируемой по высоте стойкой, опирающейся на пол автомобиля. Это кресло можно также устанавливать для перевозки "лицом вперед".

Его **нельзя** прикреплять при помощи ремня безопасности. Рекомендуем использовать его для перевозки "спинкой вперед" детей в возрасте до 3 лет.

I При установке детского кресла выполняйте указания, содержащиеся в инструкции его изготовителя.

Базу ISOFIX BABY P2C следует устанавливать так, чтобы на защелках ISOFIX были видны номера 3, 4 и 5. А на опорной стойке должны просматриваться 6 отверстий.

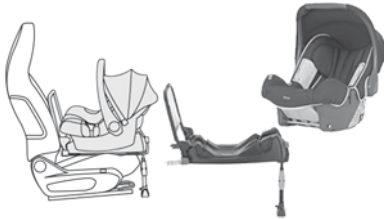
"RÖMER Baby-Safe Plus" на базе "Baby-Safe Plus ISOFIX" (типоразмер: E)**Группа 0+: от новорожденных до 13 кг**

Устанавливается "спинкой вперед" на базе ISOFIX, прикрепляемой к кольцам **A**.
База снабжена регулируемой по высоте стойкой, опирающейся на пол автомобиля.
Это кресло можно также прикреплять при помощи ремня безопасности. В таких случаях к штатному сиденью автомобиля прикрепляется только корпус при помощи трехточечного ремня безопасности.

8

i При установке детского кресла выполняйте указания, содержащиеся в инструкции его изготовителя.

"RÖMER Duo Plus ISOFIX" (типоразмер B1)

Группа 1: от 9 до 18 кг



Устанавливается для перевозки только "лицом вперед".
Крепится к проушинам **A**, так же, как к проушине **B**, называемой TOP TETHER,
при помощи верхней лямки.

Перевозка в 3 положениях: сидячем, полулежачем и положении лежа.
Мы рекомендуем перевозку в положении лежа.

I Это кресло можно также устанавливать на штатных сиденьях автомобиля, не оборудованных креплениями ISOFIX.
В этом случае его обязательно следует прикреплять к штатному сиденью автомобиля трехточечным ремнем безопасности.
Отодвиньте переднее сиденье автомобиля так, чтобы ноги ребенка не касались его спинки.

При установке детского кресла выполняйте указания, содержащиеся в инструкции его изготовителя.

Сводная таблица размещения детских кресел ISOFIX

В соответствии с европейской регламентацией, приведенная здесь таблица дает представление о возможности размещения детских кресел ISOFIX на штатных сиденьях автомобиля, оборудованных замками ISOFIX.

Типоразмер универсальных и полууниверсальных детских кресел ISOFIX, обозначаемый буквами от **A** до **G**, указывается на самом кресле рядом с логотипом ISOFIX.

	Вес ребенка / примерный возраст									
	Менее 10 кг (группа 0) Примерно до 6 месяцев		Менее 10 кг (группа 0) Менее 13 кг (группа 0+) Примерно до 1 года			От 9 до 18 кг (группа 1) Примерно от 1 года до 3 лет				
Тип кресла ISOFIX	Колыбель		"спинкой вперед"			"спинкой вперед"		"лицом вперед"		
Типоразмер ISOFIX	F	G	C	D	E	C	D	A	B	B1
Кресло переднего пассажира	Не ISOFIX									
Задние сиденья	X		IL-SU (2)	IL-SU (1)		IL-SU (2)	IL-SU (1)	IUF IL-SU		

IUF: Сиденье, адаптированное для установки универсального кресла "Isofix Universal" для перевозки "лицом вперед", прикрепляемое верхней лямкой.

IL-SU: Сиденье, адаптированное для установки полууниверсального детского кресла ISOFIX:

- "спинкой вперед", оборудованное верхней лямкой или опорной стойкой,
- "лицом вперед", оборудованное опорной стойкой,
- колыбель, оборудованная верхней лямкой или опорной стойкой.

О том, как крепится верхняя лямка, читайте в рубрике "Крепления ISOFIX".

(1): Расположенное впереди сиденье следует отодвинуть в крайнее переднее положение и вернуть на 9 позиций назад.

(2): Расположенное впереди сиденье следует отодвинуть в крайнее переднее положение и вернуть на 4 позиции назад.

I Перед установкой детского кресла со спинкой на сиденье пассажира снимите и уберите подголовник. После снятия детского кресла верните подголовник на место.

Рекомендации по установке детских кресел

! Небрежная установка детского кресла в автомобиле снижает надежность защиты ребенка в случае столкновения.

Проверьте, не попал ли под детское сиденье ремень безопасности или его лямка - они могут нарушить устойчивость кресла.

Не забывайте пристегивать ремни безопасности или лямки детского кресла так, **чтобы они плотно прилегали** к его телу, даже при переездах на короткие расстояния.

Закрепляя детское кресло при помощи ремня безопасности, убедитесь, что ремень плотно прилегает к нему и надежно удерживает его на штатном кресле автомобиля. Если сиденье переднего пассажира регулируется, в случае необходимости отодвиньте его вперед.

Размещая ребенка сзади, всегда оставляйте достаточное пространство между передним сиденьем и:

- детским креслом, установленным "спиной вперед",
- ногами ребенка, усаженного в кресле "лицом вперед".

Для этого передвиньте вперед сиденье переднего пассажира и, если потребуется, поднимите спинку.

Для оптимальной установки детского кресла для перевозки "лицом вперед" необходимо, чтобы его спинка располагалась как можно ближе к спинке штатного сиденья автомобиля и, по возможности, касалась его.

Необходимо снять подголовник перед тем как установить детское кресло со спинкой на сиденье пассажира.

Уберите подголовник в надежное место или закрепите его так, чтобы он не превратился в стремительно летящий "снаряд" в случае резкого торможения. После снятия детского кресла верните подголовник на место.

Ребенок на переднем сиденье

В каждой стране действуют свои, местные, правила перевозки детей на переднем сиденье. Изучите законы, принятые в вашей стране.

Сразу отключайте фронтальную подушку безопасности переднего пассажира при установке на его сиденье детского кресла "спиной вперед". Если этого не сделать, надувшаяся в случае аварии подушка может нанести тяжелую травму или привести к гибели ребенка.

Установка сиденья-бустера

Верхняя ветвь ремня должна проходить по плечу ребенка, не затрагивая область шеи. Убедитесь, что нижняя ветвь ремня безопасности расположена на бедрах ребенка.

Специалисты компании CITROËN рекомендуют пользоваться бустером со спинкой и пазом, направляющим ленту ремня по плечу.

В целях безопасности, не оставляйте:

- ребенка или детей в автомобиле одних без присмотра,
- ребенка или животное в автомобиле с закрытыми окнами, если он стоит на солнце,
- ключи в автомобиле в доступном для детей месте.

Во избежание случайного открывания детьми задних дверей пользуйтесь устройством блокировки дверных замков. Не следует опускать стекла окон задних дверей более, чем на треть. Для защиты детей от солнечных лучей установите на задних боковых окнах шторки.

Блокировка замков для безопасной перевозки детей

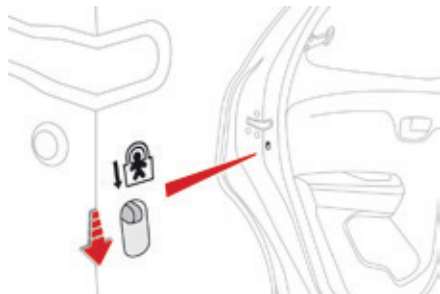

Блокировка замков не позволяет открывать задние двери из салона.

Выключатели блокировки расположены на торцах задних дверей.

☞ Переведите выключатель в нижнее положение.

Проверяйте положение выключателя блокировки, прежде чем включить зажигание.

Данная система работает независимо от центрального замка.

Топливный бак

Емкость топливного бака: около 35 литров.

Минимальный остаток топлива Заправка



При падении уровня топлива в баке до резервного минимума, загорается этот сигнализатор, а последнее деление указателя мигает в сопровождении звукового сигнала.

В баке остается еще около 5 литров топлива.

В зависимости от условий вождения и от установленного на Вашем автомобиле силового агрегата Вы сможете еще проехать менее 50 км. Если началось более частое мигание, **у Вас осталось примерно 3 литра.**

I В случае полной выработки топлива в баке, на панели приборов может загореться сигнализатор системы снижения токсичности отработавших газов. Он погаснет после нескольких запусков двигателя.

Заправку бака следует производить при **остановленном двигателе и выключенном зажигании** (ключ в положении "LOCK" или "OFF").

Чтобы датчик уровня топлива вновь начал давать показания, необходимо залить в бак более 5 литров.

На внутренней поверхности лючка наклеена табличка с разрешенными сортами топлива для автомобиля.

При открывании крышки горловины бака слышится шум всасываемого в бак воздуха. Это нормальное явление, связанное с тем, что топливная система герметична и находится под разрежением.

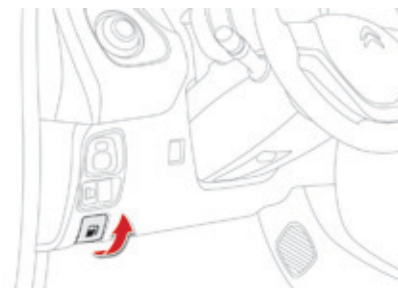

Для заправки с соблюдением мер безопасности:

- ☞ **Обязательно заглушите двигатель и выключите зажигание (ключ в положении "LOCK" или "OFF").**
- ☞ Потяните за ручку, расположенную под панелью приборов со стороны водителя, чтобы открыть крышку лючка топливного бака.
- ☞ Откройте лючок.

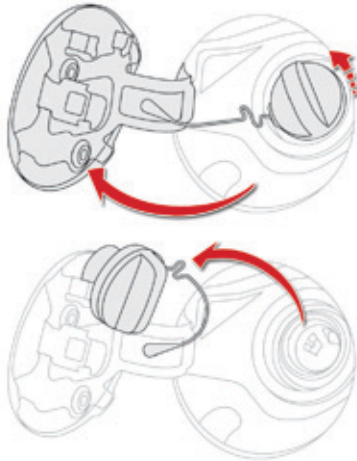

- ☞ Отверните крышку горловины и повесьте ее на крючок с внутренней стороны люка.
- ☞ Вставьте заправочный пистолет в горловину до упора по самую ручку, прежде чем начать заправку (чтобы не испачкаться брызгами).
- ☞ Удерживайте его в этом положении в течение всей заправки.

По окончании заправки:

- ☞ Заверните на баке крышку так, чтобы послышался щелчок. Как только вы отпустите крышку, она слегка повернется назад.
- ☞ Закройте крышку лючка топливного бака.

Когда вы заправляете топливом полный бак, не продолжайте попытки долить его после третьего отключения топливозаправочного пистолета; это может привести к функциональным сбоям.

Ваш автомобиль оборудован каталитическим нейтрализатором, снижающим содержание вредных веществ в отработавших газах. Отверстие заправочной горловины бака – более узкое, в него может войти пистолет только для **неэтилированного бензина**.

Качественные характеристики топлива для бензиновых двигателей

Бензиновые двигатели адаптированы для работы на бензине с биодобавками марки E10 (содержащем 10% этанола), отвечающем требованиям европейских стандартов EN 228 и EN 15376. Топливные смеси марки E85 (с содержанием 85% этанола) предназначены только для тех автомобилей, которые рассчитаны на работу с этим видом топлива (двигатели "BioFlex"). При этом качество этанола должно соответствовать европейскому стандарту EN 15293.

Комплект принадлежностей для временного устранения прокола в шине

В комплект входят компрессор и флакон с герметиком для заделки проколов, при помощи которого можно отремонтировать шину **на короткое время**, чтобы доехать до ближайшей мастерской.

С его помощью можно заделать большинство проколов, способных вывести колесо из строя, расположенных либо по центру протектора, либо на его боковине.

Местонахождение ремкомплекта

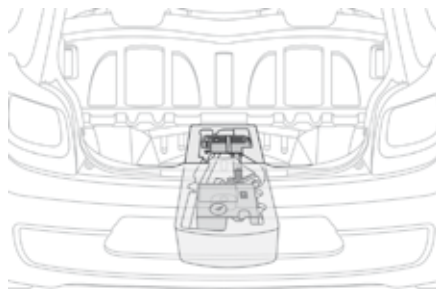

Комплект находится в специальном футляре под полом багажного отсека.

Содержание комплекта

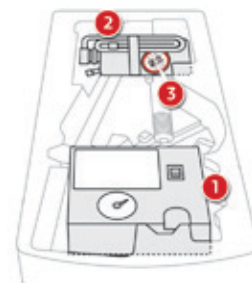

1. Компрессор 12 В с манометром в сборе.
2. Флакон с герметиком и шлангом в сборе.
3. Самоклеящаяся табличка с напоминанием о необходимости ограничивать скорость.

i Бортовая электрическая сеть автомобиля обеспечит работу включенного в нее компрессора на время, необходимое для ремонта поврежденного колеса или корректировки давления в спущенной шине.

i Самоклеящуюся табличку необходимо наклеить в салоне в поле зрения водителя, чтобы не забыть, что вы едете на временном колесе.

! Во время движения на колесе, отремонтированном с помощью такого ремкомплекта, не превышайте скорость 80 км/час.

Порядок действий при ремонте колеса



- ☞ Выключите зажигание.
- ☞ Наклейте в салоне автомобиля табличку с напоминанием о необходимости ограничивать скорость.

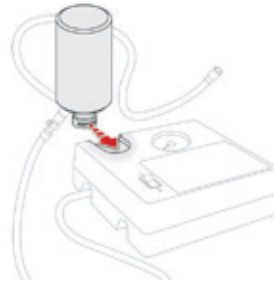

- ☞ Разверните шланг, расположенный под компрессором.
- ☞ Соедините шланг компрессора с флаконом, содержащим герметик.
- ☞ Переверните флакон с герметиком и закрепите его в специальном пазу на компрессоре.

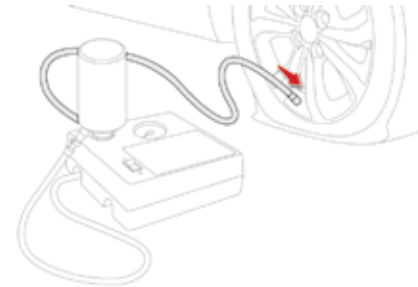

- ☞ Снимите с вентиля проколотого колеса колпачок и сохраните его в чистом месте.
- ☞ Соедините шланг флакона с вентилем проколотого колеса и прочно затяните.

i При заделке прокола постарайтесь не извлекать застрявшее в шине инородное тело.

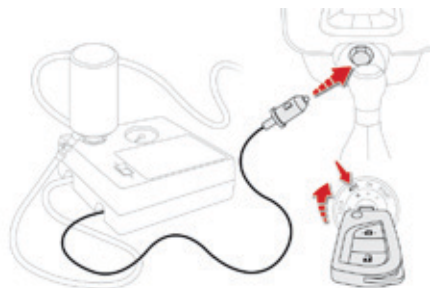

- ☞ Убедитесь, что выключатель компрессора повернут на "0".
- ☞ Полностью разверните электрошнур, расположенный под компрессором.
- ☞ Вставьте штекер компрессора в розетку 12 В на борту автомобиля.
- ☞ Включите зажигание.

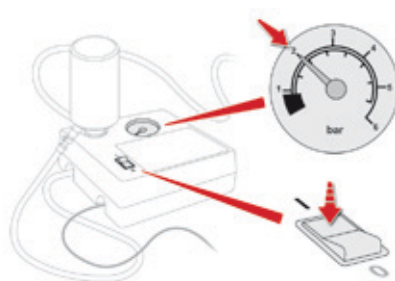

- ☞ Включите компрессор, переведя кнопку выключателя в положение "I" и накачайте колесо до достижения давления в нем 2,0 бар. Герметик подается в шину под давлением; не снимайте шланг с вентиля во время накачивания (чтобы не испачкаться брызгами).

i Если через пять-семь минут давление в шине не достигнет этого параметра, значит она не подлежит ремонту; обратитесь в сервисную сеть CITROËN или в специализированный техцентр, где Ваш автомобиль отремонтируют.

! Будьте осторожны в обращении с герметиком - в нем содержатся этиленгликоль, канифоль и др. вещества, раздражающие слизистую дыхательных путей и глаз. Его следует хранить в местах, недосягаемых для детей. Срок хранения герметика указан на флаконе. Не выбрасывайте использованный флакон куда попало, сдайте его в сервисную сеть CITROËN или отнесите на пункт сбора отходов. Не забудьте приобрести запасной флакон с герметиком в торгово-сервисной сети CITROËN или в специализированном техцентре.

Контрольная проверка давления / Подкачивание и накачивание в быту

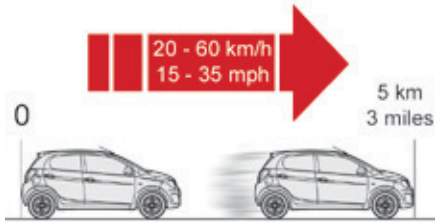

- ☞ Переведите выключатель на "0".
- ☞ Уберите комплект.
- ☞ Поезжайте сразу же, при этом около пяти километров следует проехать на медленной скорости (20... 60 км/ч), чтобы дать составу закрыть прокол.
- ☞ Сделайте остановку, чтобы проверить состояние шины и давление в ней, используя комплект для ремонта шин.

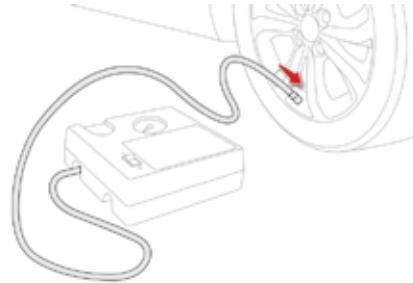

Компрессор также можно использовать без подачи герметика для контроля давления и подкачивания шин.

- ☞ Снимите с вентиля колеса колпачок и сохраните его в чистом месте.
- ☞ Разверните шланг, расположенный под компрессором.
- ☞ Наденьте шланг на вентиль и прочно затяните на резьбе.

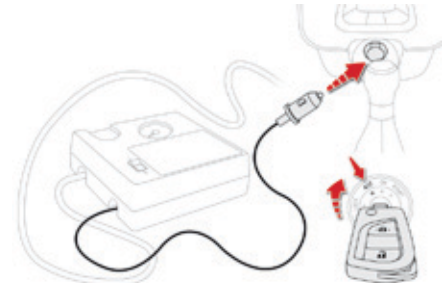

- ☞ Убедитесь, что выключатель компрессора повернут на "0".
- ☞ Полностью разверните электрошнур, расположенный под компрессором.
- ☞ Вставьте штекер компрессора в розетку 12 В на борту автомобиля.
- ☞ Включите зажигание.

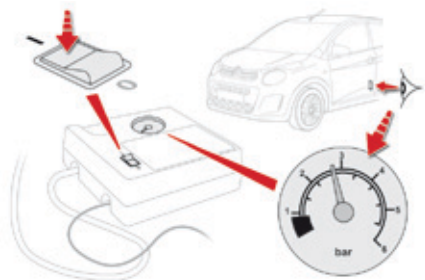

- ☞ Включите компрессор, переведя кнопку выключателя в положение "I" и доведите давление до значения, указанного в этикетке с параметрами для всех шин автомобиля. Чтобы спустить давление: нажмите на черную кнопку, расположенную на шланге компрессора возле вентиля.
- ☞ Как только давление дойдет до нормы, переведите выключатель на "O".
- ☞ Отсоедините шланг и уберите весь комплект.

i Бортовая система контроля давления воздуха в шинах

После ремонта колеса контрольная лампа давления будет постоянно гореть до тех пор, пока не будет проведена перенастройка системы. Дополнительную информацию читайте в рубрике "Бортовая система контроля давления воздуха в шинах".

! В случае внесения изменений в параметры давления в одной или нескольких шинах, необходимо перенастроить систему контроля низкого давления в шинах". См. рубрику "Система контроля низкого давления в шинах".

Замена колеса

Порядок действий при замене проколотого колеса запасным с использованием штатного комплекта инструментов.

Установка автомобиля

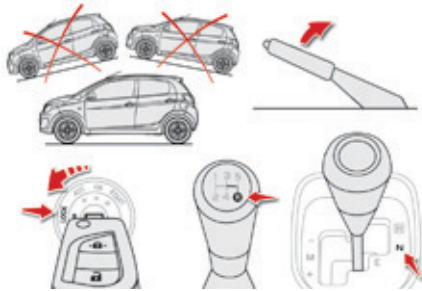

- ☞ Установите автомобиль, по возможности, на твердой, нескользкой горизонтальной площадке.
- ☞ Затяните стояночный тормоз, выключите зажигание (режим **"OFF"** для автомобилей с дистанционным ключом-пультом) и включите первую передачу или передачу заднего хода в механической коробке передач, или переведите селектор на **N** в коробке передач ATG.

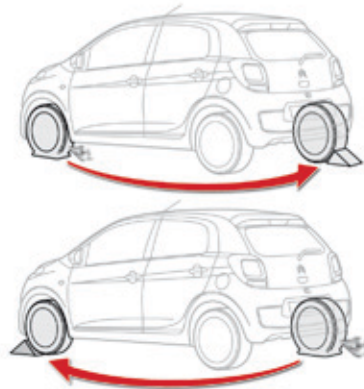

- ☞ При необходимости, подприте колесо, диагонально противоположное заменяемому.
- ☞ Убедитесь, что в автомобиле никого не осталось, а пассажиры отошли от автомобиля на безопасное расстояние.

Доступ к запасному колесу и инструментам

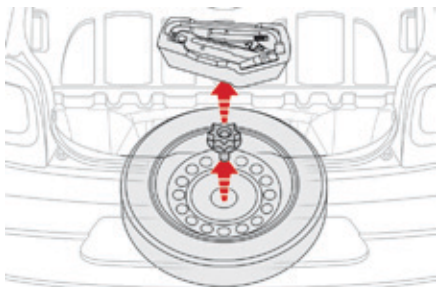

В зависимости от модификации, запасное колесо и инструменты расположены в полу багажного отсека.

- ☞ Уберите из багажника коврик.
- ☞ Уберите модуль, поддерживающий пол багажника.
- ☞ Отверните расположенный по центру колеса удерживающий винт.
- ☞ Извлеките колесо.

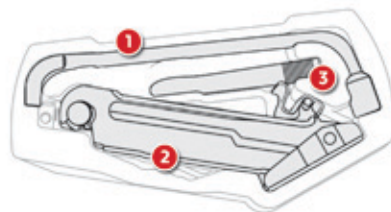

Инструменты

В находящемся в запасном колесе специальном инструментальном модуле расположены:

1. Баллонный ключ.
2. Домкрат.
3. Буксирное кольцо.
См. рубрику "Буксировка автомобиля".

Все перечисленные здесь инструменты предназначены только для вашего автомобиля. Не используйте их для других целей.

Ни в коем случае не находитесь под автомобилем, установленным на домкрат (подставьте под него опорную стойку).

Не используйте:

- домкрат для иных целей, кроме поднятия автомобиля,
- другой домкрат, отличающийся от поставленного заводом-изготовителем автомобиля.

Давление воздуха в шинах

Давления воздуха в шинах указано в табличке, наклеенной на среднюю стойку со стороны водителя.

См. рубрику "Заводские таблички".

Демонтаж колеса

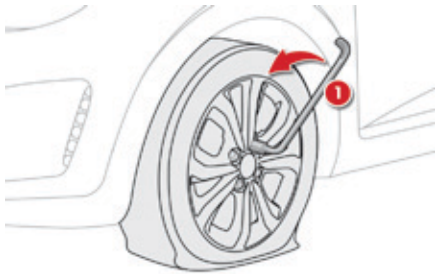

- ☞ Возьмите расположенную в центре запасного колеса этикетку (напоминающую о необходимости отремонтировать колесо) и наклейте ее в салоне автомобиля на видном для водителя месте.
- ☞ Концом баллонного ключа снимите с колеса декоративный колпак.
- ☞ Отверните колесные болты при помощи баллонного ключа 1.

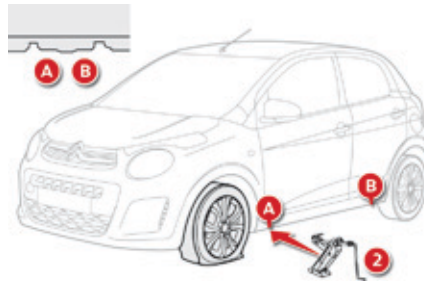

- ☞ Установите пята домкрата 2 на землю и убедитесь, что она расположена точно под точкой опоры - передней **A** или задней **B**, расположенной под кузовом ближе всех к снимаемому колесу.
- ☞ Расправьте домкрат 2 так, чтобы его головка уперлась в соответствующую точку опоры **A** или **B**; при этом поверхность точки опоры **A** или **B** должна целиком войти в центральный паз головки домкрата.

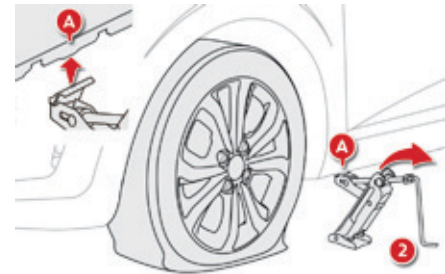

- ☞ Поднимите автомобиль так, чтобы под колесом образовалось пространство, достаточное для беспрепятственной установки накачанного запасного колеса.

! Проследите за тем, чтобы домкрат надежно занимал устойчивое положение. Если почва под ним скользкая или зыбкая, домкрат может выскользнуть или просесть под автомобилем и привести к травмированию. Следите за тем, чтобы головка домкрата вошла точно в верхнюю опорную точку **A** или **B** под днищем автомобиля и чтобы опорные точки располагались точно по центру головки домкрата. В случае несоблюдения этого требования автомобиль может получить повреждения, а домкрат может просесть и привести к травмированию.

Установка колеса

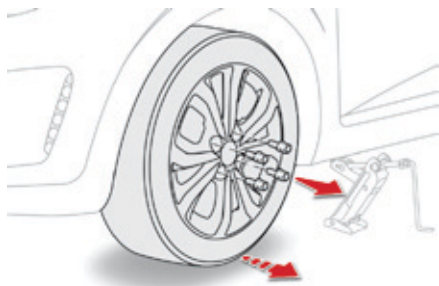

- ☞ Отверните болты и уберите их в чистое место.
- ☞ Снимите колесо.



i Установка неполноразмерного запасного колеса-"галеты"

Если на автомобиле установлены колесные диски из легкого сплава, плоская поверхность головки болта не будет доходить до диска неполноразмерного запасного колеса-"галеты". Это нормально, так как он прижимается коническими фасками болтов.



- ☞ Установите колесо на ступицу.
- ☞ Вверните колесные болты от руки до упора.
- ☞ Предварительно затяните болты только при помощи баллонного ключа 1.

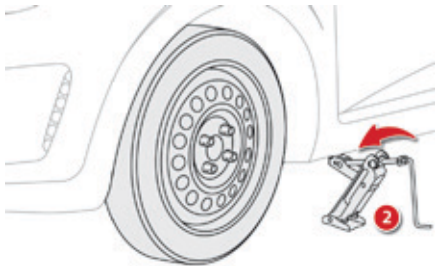

- ☞ Полностью опустите автомобиль.
- ☞ Сложите домкрат **2** и уберите его.

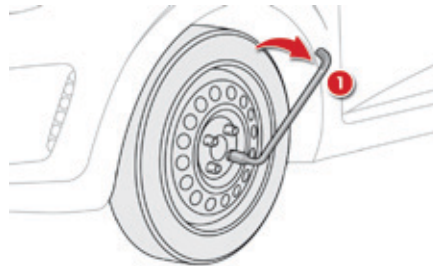

- ☞ Затяните до конца болты крепления колеса баллонным ключом **1**.
- ☞ Уберите инструменты и колесо в багажник.

i После замены колеса

Проверьте в кратчайшие сроки затяжку колесных болтов и давление воздуха в запасном колесе в сервисной сети CITROËN или в специализированном техцентре.
Отдайте в ремонт проколотое колесо и сразу установите его на автомобиль.

! Во время движения на неполноразмерном колесе-"гаlette" не превышайте скорость 80 км/ч.

Цепи противоскольжения

В зимних условиях цепи противоскольжения обеспечивают лучшую тяговитость и сохранение курсовой устойчивости автомобиля при торможениях.

Цепи противоскольжения следует надевать только на передние колеса. Ими нельзя оборудовать неполноразмерное запасное колесо типа "галета".

Придерживайтесь действующих в каждой стране правил пользования цепями противоскольжения и ограничений максимальных скоростных режимов.

Пользуйтесь только теми цепями, которые предназначены для шин, установленных на вашем автомобиле:

Шины заводской комплектации	Размер звена, не более
165/65 R14	9 мм
165/60 R15	

За дополнительной информацией о цепях противоскольжения обращайтесь в сервисную сеть CITROËN или в специализированный техцентр.

Советы по монтажу цепей противоскольжения

- ☞ В случае необходимости надеть цепи во время нахождения в пути, остановитесь на горизонтальной обочине дороги.
- ☞ Затяните стояночный тормоз и, при необходимости, установите под колеса упоры, чтобы автомобиль не скатывался.
- ☞ Наденьте на колеса цепи, действуя по инструкции изготовителя.
- ☞ Несколько секунд поезжайте медленно, не превышая скорость движения 50 км/ч.
- ☞ Остановите автомобиль и убедитесь, что цепи натянuty надлежаше.

Избегайте вождения с надетыми цепями по очищенным от снега дорогам, чтобы не повредить свои шины и дорожное покрытие. Если автомобиль оборудован легкосплавными дисками, следите за тем, чтобы ни цепи, ни фиксаторы не касались дисков.

Настоятельно рекомендуется потренироваться перед поездкой в надевании цепей на колеса на сухой и ровной площадке.

Замена лампы

Передние световые приборы

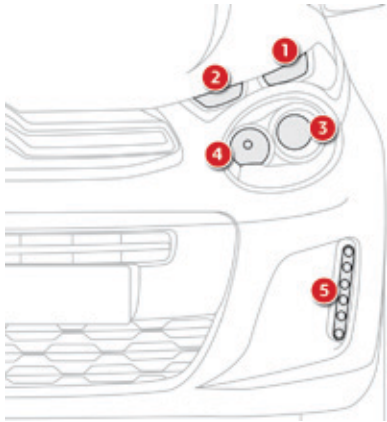

1. Габаритные фонари (W5W).
2. Указатели поворотов (PY21W, желтый цвет).
3. Фары ближнего света (H755W).
4. Фары дальнего света (H7-55W).
5. Светодиодные дневные ходовые огни LED*.

* LED: светодиоды.

I В определенных погодно-климатических условиях (например, при низкой температуре, высокой влажности и т.д.) на внутренней поверхности стекол фар и задних фонарей на короткое время может оседать конденсат - это обычное явление; он исчезает в течение нескольких минут после включения фар.

! Стекла фар изготовлены из поликарбоната и имеют защитное покрытие:

- ☞ **запрещается очищать их от грязи сухой или абразивной тканью, а также с использованием мощных средств или растворителей,**
- ☞ используйте смоченной в мыльной воде мягкой губкой или мощим составом с нейтральной кислотностью pH,
- ☞ при смывании въевшейся грязи высоконапорной струей не задерживайте ее на оптических блоках, фонарях и краях их стекол, чтобы не повредить защитное лаковое покрытие и уплотнительные прокладки.

Лампу следует заменять по истечении продолжительного времени после выключения фары (во избежание серьезного ожога).

☞ Не касайтесь лампы пальцами, используйте лоскутом неворсистый ткани.

В целях предохранения фар от повреждения, в них следует устанавливать только лампы с ограничением ультрафиолетового спектра излучения (UV).

При замене сгоревшей лампы новой соблюдайте ее номиналы и технические характеристики.

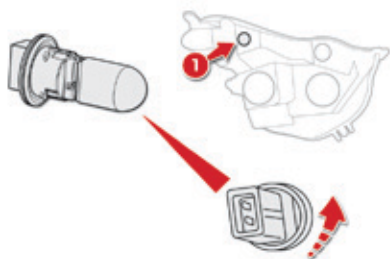

Стояночные огни (лампа W5W)

- ☞ Поверните на четверть оборота держатель лампы и извлеките его.
- ☞ Выньте лампу и замените ее.

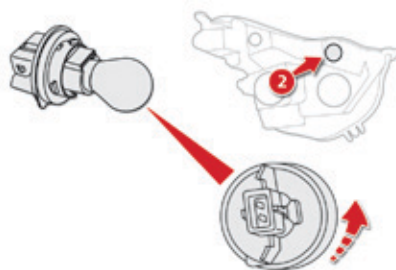

Указатели поворотов (лампа PY21W с колбой желтого цвета)

- ☞ Поверните на четверть оборота держатель лампы и извлеките его.
 - ☞ Выньте лампу и замените ее.
- В случае затруднений, обратитесь в сервисную сеть CITROËN или в специализированный техцентр.

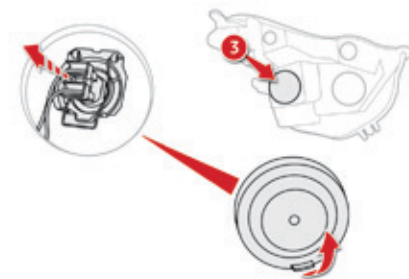

Фары ближнего света (H7-55W)

- ☞ Снимите защитный кожух, потянув за язычок фиксатора.
- ☞ Отведите в сторону пружину и освободите держатель лампы.
- ☞ Извлеките держатель с лампой в сборе и замените его.

Установку на место осуществляйте в обратной последовательности. В случае затруднений, обратитесь в сервисную сеть CITROËN или в специализированный техцентр.

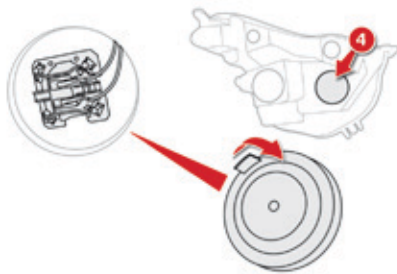

Фары дальнего света (H7-55W)

- ☞ Снимите защитный кожух, потянув за язычок фиксатора.
- ☞ Отведите в сторону пружину и освободите держатель лампы.
- ☞ Извлеките держатель с лампой в сборе и замените его.

Установку на место осуществляйте в обратной последовательности.
В случае затруднений, обратитесь в сервисную сеть CITROËN или в специализированный техцентр.

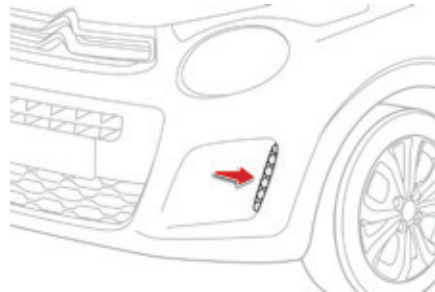

Ходовые огни на светодиодах LED

Замену этих ламп следует осуществлять в сервисной сети CITROËN или в специализированном техцентре.

Задние фонари

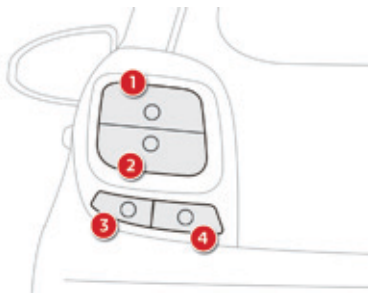

1. Фонари стоп-сигнала (лампа P21/5W)
2. Стояночные огни (P21/5W)
3. Указатели поворотов (лампа PY21W)
4. Фонарь заднего хода (P21W), справа
Противотуманный фонарь (P21W), слева

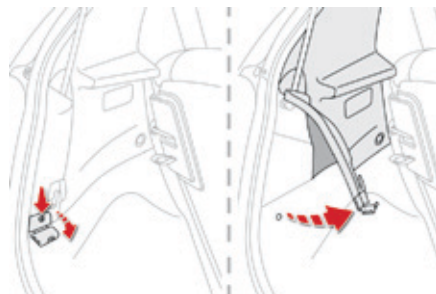

Замена этих ламп производится на снятом фонаре:

- ☞ Откройте багажник.
- ☞ Отведите пластмассовый кожух и отверните и выньте винт.
- ☞ Отогните с усилием боковую обивку. Деформирование обивки естественно и не важно.
- ☞ Отверните и уберите гайку (не уроните ее в полость крыла).
- ☞ Извлеките фонарь, с силой потянув его наружу.

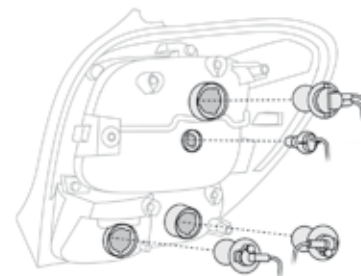

- ☞ Выньте с задней стороны фонаря сгоревшую лампу и замените ее.

При обратной установке придерживайтесь обратного порядка действий и проследите, чтобы фонарь строго стал на свое место.

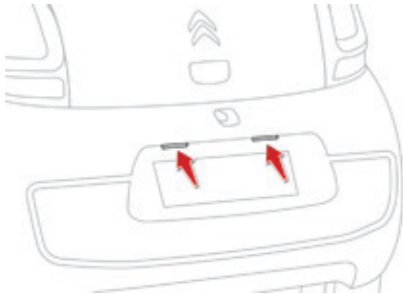

Фонари подсветки номерного знака (W5W)

- ☞ Вставьте тонкую отвертку в одну из прорезей на рассеивателе.
- ☞ Протолкните его наружу, чтобы открепить.
- ☞ Снимите рассеиватель.
- ☞ Замените перегоревшую лампу.

При установке рассеивателя на место, нажмите на него, чтобы он стал на фиксаторы.

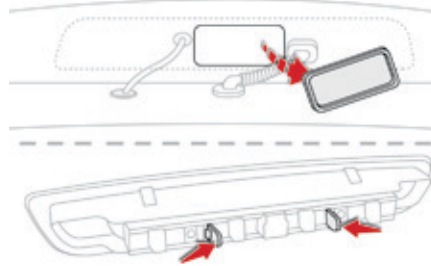

Третий стоп-сигнал (4 лампы W5W)

- ☞ Откройте багажник и снимите пластмассовую заглушку.
- ☞ Нажмите на металлические язычки, чтобы высвободить фонарь.
- ☞ Извлеките фонарь с внешней стороны крышки багажника.
- ☞ Выньте держатель лампы, сжав два пластиковых язычка.
- ☞ Замените неисправные лампы.

Установку фонаря на место осуществляйте в обратном порядке.

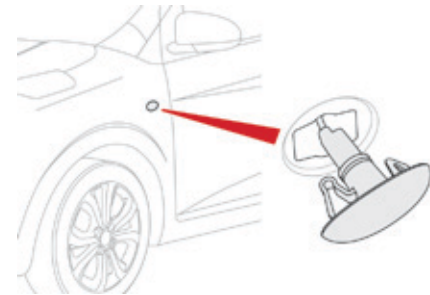

Боковые повторители указателей поворотов (лампа WY5W с желтой колбой)

- ☞ Протолкните фонарь повторителя вперед или назад и высвободите его, потянув к себе.
- ☞ Отсоедините держатель с лампой и замените его.

Замена предохранителя

Блоки плавких предохранителей находятся в салоне под панелью приборов и рядом с аккумуляторной батареей в моторном отсеке.

Доступ к инструменту

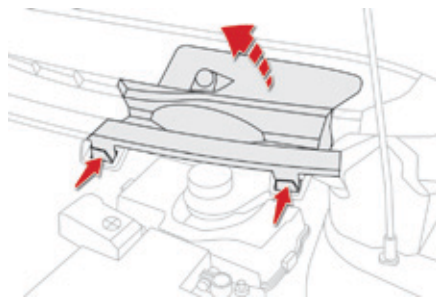

Пинцет для извлечения предохранителей закреплен спереди на блоке предохранителей в моторном отсеке.

- ☞ Снимите с фиксаторов пластмассовый кожух, расположенный под ветровым стеклом, нажав на два язычка.

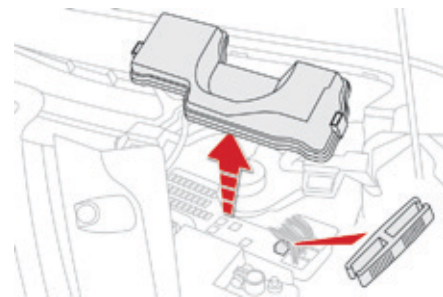

- ☞ Снимите крышку с блока предохранителей, отжав выступ вправо.
- ☞ Возьмите пинцет.

i Снимая с фиксаторов пластмассовый кожух, не снимайте с ним прокладку.

Замена предохранителя

Перед заменой сгоревшего предохранителя необходимо:

- ☞ выявить и устранить причину неисправности,
- ☞ выключить все потребители электроэнергии,
- ☞ обеспечить неподвижность автомобиля и выключить зажигание,
- ☞ определить местонахождение неисправного предохранителя по таблицам и схемам, приведенным на следующих страницах.

Для замены предохранителя необходимо:

- ☞ пользоваться специальным пинцетом для извлечения предохранителя из гнезда и проверки состояния его плавкого элемента,
- ☞ всегда заменять неисправный предохранитель аналогичным с таким же номиналом (такого же цвета); несоблюдение номинала может привести к неисправности (или возгоранию).

Если новый предохранитель перегорит вскоре после замены, проверьте исправность бортового электрооборудования в сервисной сети CITROËN или в специализированном техцентре.



Исправный



Сгоревший



Пинцет

Установка дополнительных электроприборов

Система электрооборудования вашего автомобиля рассчитана на работу как со стандартным оборудованием, так и с дополнительными устройствами. Прежде чем устанавливать на свой автомобиль дополнительные электроприборы или электронные устройства, проконсультируйтесь в сервисной сети CITROËN или в специализированном техцентре.

! Компания CITROËN не несет ответственности за расходы по устранению неисправностей вашего автомобиля, вызванных установкой дополнительного электрооборудования, не изготовленного и не рекомендованного к использованию компанией CITROËN, либо установленного с нарушением инструкций фирмы. В особенности это относится к одновременно включенным дополнительным электроприборам, потребляющим в сумме ток более 10 мА.

Предохранители под приборной панелью

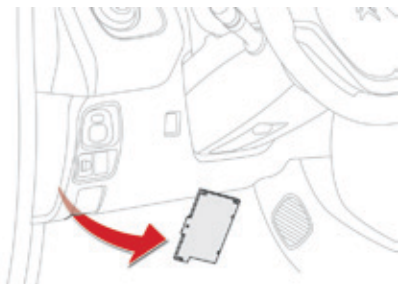

Блок предохранителей расположен под приборной панелью (со стороны водителя).

☞ Снимите белую пластиковую крышку, чтобы открыть доступ к предохранителям.

После замены предохранителя тщательно закройте крышку.

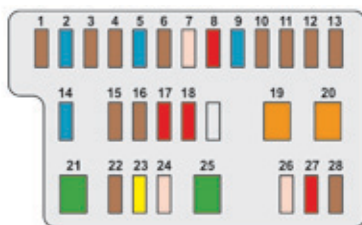

Предохранитель №	Номинальный ток, А	Защищаемая цепь
1	5	Система впрыска топлива, автомагнитола, система VSC
2	15	Омыватель ветрового и заднего стекол
3	5	Главный коммутационный блок, панель приборов, дисплей, кондиционер воздуха, обогрев заднего стекла и наружных зеркал заднего вида, подогрев сидений, электропривод механизма полотнояной крыши, автомагнитола
4	5	Усилитель рулевого управления, система "стоп-старт"
5	15	Очиститель заднего стекла
6	5	Вентилятор системы охлаждения двигателя, система ABS, система VSC
7	25	Очиститель ветрового стекла
8	10	Обогрев наружных зеркал заднего вида
9	15	Розетка 12 В (120 Вт макс.)
10	7,5	Наружные зеркала заднего вида, автомагнитола, система "стоп-старт", панель приборов, дисплей

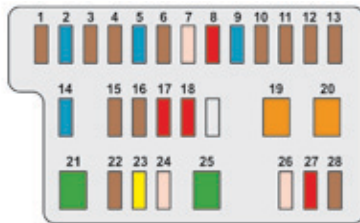

Предохранитель №	Номинальный ток, А	Защищаемая цепь
11	5	Блокировка рулевой колонки, система впрыска топлива, коробка передач ETG
12	7,5	Подушки безопасности
13	5	Панель приборов, дисплей, система "стоп-старт"
14	15**	Рулевое управление, система впрыска топлива, стоп-сигналы
	7,5*	
15	7,5**	Система впрыска топлива, система "стоп-старт"
	10*	
16	7,5	Самодиагностика двигателя
17	10	Стоп-сигналы, третий стоп-сигнал, система впрыска топлива, система ABS, система VSC, коробка передач ETG, дистанционный ключ-пульт
18	10	Стояночные огни, подсветка номерного знака, задний противотуманный фонарь, передние противотуманные фары, задние фонари, регулятор подсветки панели приборов
19	40	Кондиционер воздуха

* Двигатель VTi 82.

** Двигатель VTi 68.

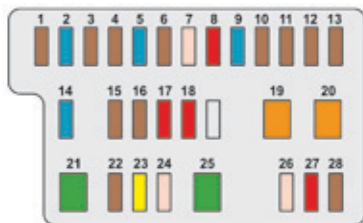

Предохранитель №	Номинальный ток, А	Защищаемая цепь
20	40	Кондиционер воздуха, самодиагностика двигателя, стояночные огни, подсветка номерного знака, задний противотуманный фонарь, передние противотуманные фары, задние фонари, регулятор подсветки панели приборов, стоп-сигналы, третий стоп-сигнал, система впрыска топлива, система ABS, система VSC, коробка передач ETG, дистанционный ключ-пульт, стеклоподъемники
21	30	Система впрыска топлива, система "стоп-старт", главный коммутационный блок
22**	7,5	Система впрыска топлива
23**	20	Система впрыска топлива, система "стоп-старт"
24	25	Главный коммутационный блок
25	30	Стеклоподъемники
26	25	Стеклоподъемники
27	10	Кондиционер воздуха
28	5	Задний противотуманный фонарь

** Двигатель VTi 68.

Предохранители в моторном отсеке

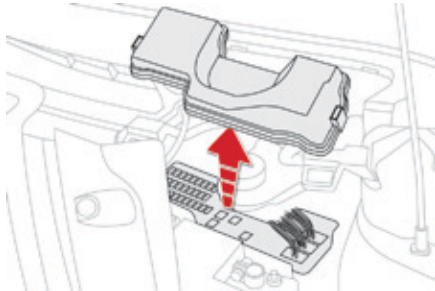

- ☞ Снимите с фиксаторов пластмассовый кожух, расположенный под ветровым стеклом, нажав на два язычка.
- ☞ Снимите крышку с блока предохранителей, отжав выступ вправо, чтобы открыть доступ к предохранителям.

После замены предохранителя тщательно закройте крышку.

Предохранитель №	Номинальный ток, А	Защищаемая цепь
1	10	Правая фара ближнего света
2	10	Левая фара ближнего света, корректор фар
3	7,5	Правая фара дальнего света
4	7,5	Левая фара дальнего света, панель приборов, дисплей
5*	15	Система впрыска топлива
6*	7,5	Система впрыска топлива
7*	15	Система впрыска топлива
8*	7,5	Вентилятор системы охлаждения двигателя
9	7,5	Кондиционер воздуха
10**	7,5	Система впрыска топлива, стоп-сигналы, третий стоп-сигнал
11	5	Плафон, подсветка багажника
12	10	Указатели поворотов, аварийная световая сигнализация, панель приборов, дисплей

* Двигатель VTi 82.

** Двигатель VTi 68.

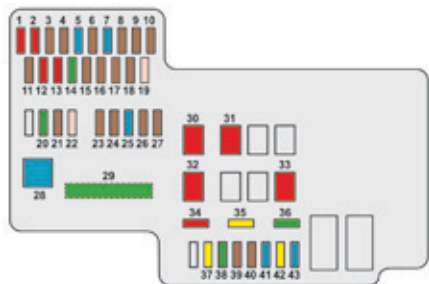

Предохранитель №	Номинальный ток, А	Защищаемая цепь
13	10	Звуковой сигнал
14	30	Коммутационные блоки
15**	7,5	Коробка передач ETG
16	7,5	Система впрыска топлива
17	7,5	Дистанционный ключ-пульт
18**	7,5	Аккумуляторная батарея
19	25	Система впрыска топлива, вентилятор системы охлаждения двигателя
20	30	Стартер
21	7,5	Блокировка рулевой колонки
22	25	Передние световые приборы
23	7,5	Система впрыска топлива
24	7,5	Система впрыска топлива, стартер, коробка передач ETG, система "стоп-старт"
25	15	Автомобильная магнитола, дистанционный ключ-пульт
26	7,5	Панель приборов, дисплей

** Двигатель VTi 68.

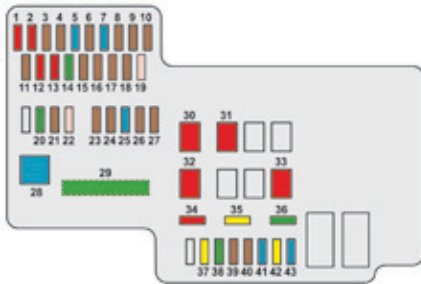

Предохранитель №	Номинальный ток, А	Защищаемая цепь
27	7,5	Система VSC
28	60	Блок предохранителей в салоне
29**	125***	Обогрев заднего стекла и наружных зеркал заднего вида, подогрев сидений, привод механизма полотноной крыши, система ABS, система VSC, вентилятор системы охлаждения двигателя, передние противотуманные фары, дневные ходовые огни на LED-светодиодах
30	50	Коробка передач ETG
	40	Система "стоп-старт"
31	50	Усилитель рулевого управления
32	50*	Вентилятор системы охлаждения двигателя
	30	
	40	
33	50	Система ABS, система VSC
34	10	Запасной предохранитель

* Двигатель VTi 82.

** Двигатель VTi 68.

*** Данный предохранитель допускается заменять только в сервисной сети CITROËN или в специализированном техцентре.

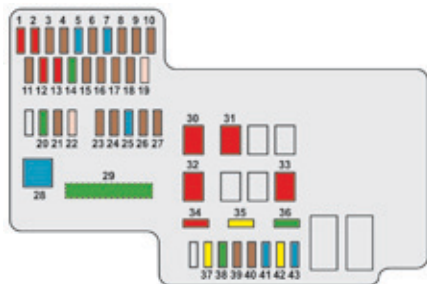

Предохранитель №	Номинальный ток, А	Защищаемая цепь
35	20	Запасной предохранитель
36	30	Запасной предохранитель
37	20	Обогрев заднего стекла и наружных зеркал заднего вида
38	30	Система ABS, система VSC
39	7,5	Передние противотуманные фары, панель приборов, дисплей
40	7,5	Дневные ходовые огни на LED-светодиодах
41	15	Подогрев правого сиденья
42	20	Электропривод полотняной крыши
43	15	Подогрев левого сиденья

Аккумуляторная батарея 12 В

Порядок действий по пуску двигателя от дополнительной батареи или по зарядке разряженной аккумуляторной батареи.

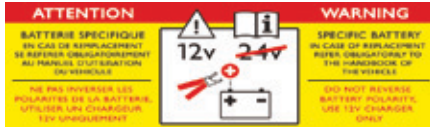

! В данной табличке, особенно если речь идет о системе "стоп-старт", указывается, что на автомобиле используется 12-вольтовая свинцово-кислотная аккумуляторная батарея с особыми технико-эксплуатационными характеристиками, и что ее отключение или замена должны осуществляться только в условиях сервисной сети CITROËN или специализированного технического центра.

i После установки аккумуляторной батареи на автомобиль, система "стоп-старт" станет активной только после его длительной стоянки, продолжительность которой зависит от климатических условий и степени заряженности АКБ (около 8 часов).

! Перед началом работ

Обеспечьте неподвижность автомобиля, затяните стояночный тормоз, включите нейтральную передачу в коробке передач и выключите зажигание. Убедитесь, что все электрические приборы выключены.

! Не пытайтесь запустить двигатель "с толчка" или "с буксира", если у вас коробка передач ETG.

Доступ к аккумуляторной батарее

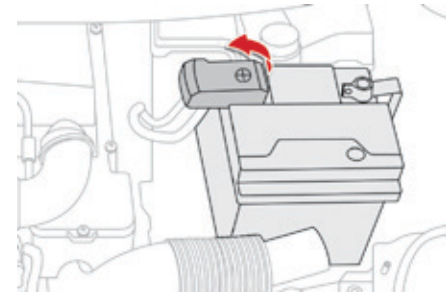

Батарея расположена под капотом.

Доступ к выводу (+):

- ☞ отпирите замок капота, потянув за ручку, расположенную в салоне и нажмите на рычажок замка,
- ☞ откройте капот и установите его на упор,
- ☞ снимите пластмассовый кожух, чтобы открыть доступ к выводу (+).

Запуск двигателя от дополнительной батареи

Если штатная АКБ автомобиля разряжена, двигатель можно запустить от дополнительной батареи (внешней или расположенной на другом автомобиле) при помощи стартерных кабелей.

! Сначала убедитесь, что номинальное напряжение батареи-"донора" рассчитано на 12 вольт, а ее емкость - не меньше разряженной батареи. Запрещается запускать двигатель от зарядного устройства. Не снимайте провод (+) с вывода АКБ при работающем двигателе.

- ☞ Присоедините один конец красного провода к выводу (+) неисправной батареи **A**, а другой к выводу (+) дополнительной батареи **B**.
- ☞ Присоедините один конец зеленого или черного провода к выводу (-) дополнительной батареи **B** (или к массе автомобиля-"донора").
- ☞ Присоедините другой конец зеленого или черного провода к массе **C** "разряженного" автомобиля (или к кронштейну двигателя).
- ☞ Запустите двигатель на автомобиле-"доноре" и дайте ему поработать несколько минут.

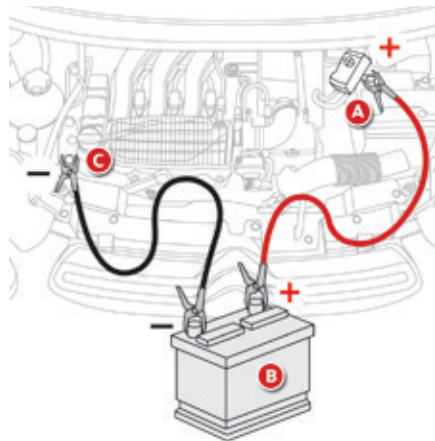

- ☞ Включите стартер "разряженного" автомобиля и дайте двигателю поработать. Если двигатель не запустился с первого раза, выключите зажигание и подождите несколько секунд перед новой попыткой.
- ☞ Дождитесь устойчивой работы двигателя на холостом ходу, затем снимите соединительные провода в обратном порядке.

Перед тем, как отсоединить батарею

Прежде чем отсоединить провода от батареи, необходимо выждать 2 минуты после выключения зажигания. Поднимите стекла, закройте потолочный люк с электроприводом и все двери перед тем, как отсоединить батарею.

После присоединения батареи

Каждый раз после присоединения батареи включите зажигание и подождите 1 минуту перед тем, как запускать двигатель. Это необходимо для инициализации электронных систем. При обнаружении каких-либо нарушений в работе электрооборудования после установки аккумуляторной батареи следует обратиться в сервисную сеть CITROËN или в специализированный техцентр.

Заряд батареи с помощью зарядного устройства

- ☞ Отсоедините наконечники проводов от выводов батареи.
- ☞ Следуйте инструкциям изготовителя зарядного устройства.
- ☞ Присоедините наконечники проводов к выводам батареи, начиная с провода (+).
- ☞ Позаботьтесь, чтобы наконечники проводов и выводы батареи были чистыми. В случае их сульфатации (присутствие белого или зеленоватого налета) отсоедините провода от батареи и очистите их наконечники и выводы батареи.

I Некоторые бортовые системы не будут работать до тех пор, пока АКБ не будет достаточно заряжена.

I Если предполагается не эксплуатировать автомобиль более одного месяца, рекомендуется отключить аккумуляторную батарею от его бортовой сети.



Автомобильные аккумуляторные батареи содержат вредные вещества - серную кислоту и свинец. Их следует снимать с эксплуатации в соответствии с действующими правилами и ни в коем случае не смешивать с бытовыми отходами. Отслужившие элементы питания и аккумуляторные батареи следует сдавать на специализированные пункты сбора таких отходов.



Перед началом работ с АКБ примите меры для защиты глаз и лица. Работы с аккумуляторной батареей следует проводить в проветриваемом месте, вдали от открытого огня и источников искр, чтобы не допустить взрыва или воспламенения. Не пытайтесь зарядить замерзшую батарею; сначала ее нужно отогреть, иначе она может взорваться. Если она замерзла, то, перед тем как поставить ее на зарядку, проверьте ее состояние в сервисной сети CITROËN или в специализированном техцентре - там проконтролируют ее внутренние элементы и проверят корпус на отсутствие трещин, через которые может просочиться разъедающая токсичная кислота. Не путайте полярность проводов и пользуйтесь только 12-вольтным зарядным устройством. Запрещается отсоединять провода от батареи при работающем двигателе. При заряде батареи следует обязательно отсоединить от нее провода. По окончании работ вымойте руки.

Режим энергосбережения*

На автомобиле предусмотрен режим, управляющий продолжительностью работы некоторых систем, чтобы поддерживать необходимый уровень заряда аккумуляторной батареи.

С момента остановки двигателя такие системы и механизмы, как аудиосистема, стеклоочиститель, фары ближнего света, плафоны можно еще использовать в общей сложности в течение не более 20 минут.

Если батарея разряжена, то это время может существенно сократиться.

Включение режима энергосбережения

По истечении отведенного времени работа указанных систем временно приостановится.

Выключение режима энергосбережения

Функции всех перечисленных систем автоматически восстановятся при первом же запуске двигателя.

Для немедленного восстановления работы указанных функций запустите двигатель и дайте ему поработать не менее 5 минут.

! Соблюдайте продолжительность работы двигателя для достаточной подзарядки батареи.

Не злоупотребляйте частыми запусками двигателя для подзарядки батареи.

Если аккумуляторная батарея разряжена, запуск двигателя окажется невозможным.

См. рубрику "Аккумуляторная батарея".

Замена щетки стеклоочистителя

Снятие щетки переднего стеклоочистителя

- ☞ Поднимите рычаг стеклоочистителя.
- ☞ Снимите щетку с фиксатора, потянув за нее в сторону.

Установка щетки переднего стеклоочистителя

- ☞ Установите щетку на фиксатор рычага.
- ☞ Осторожно опустите рычаг на стекло.

i Для обеспечения эффективной и надежной работы плоских щеток рекомендуется:

- бережно обращаться с ними,
- систематически промывать их в мыльной воде,
- не использовать их для прижатия листа картона к ветровому стеклу,
- заменять их при первых признаках износа.

* Только на автомобилях с дистанционным ключом-пультом.

Буксировка автомобиля

! Автомобиль допускается буксировать **только за его переднюю часть.**

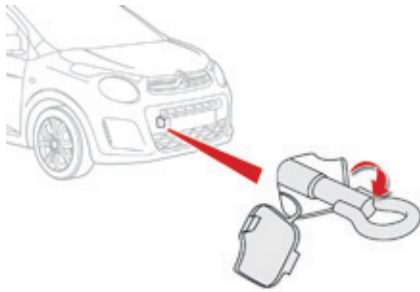

- ☞ Достаньте буксирное кольцо из инструментального ящика, расположенного в багажнике под ковриком.
- ☞ Откройте пластмассовую заглушку, нажав на ее нижний край.
- ☞ Вверните буксирное кольцо до упора.

- ☞ Установите буксирную штангу.
- ☞ Переведите коробку передач на нейтральную передачу (на **N**, если это коробка передач ЕТG). Несоблюдение этого требования может вывести из строя некоторые системы (тормозную, трансмиссию и др.) и нарушить притормаживание автомобиля в момент пуска двигателя.
- ☞ Снимите рулевую колонку с блокировки и отпустите стояночный тормоз.
- ☞ Включите аварийную световую сигнализацию на обоих автомобилях.

! **Запрещается при этом пользоваться поперечиной радиатора.**

! **Общие рекомендации**

Соблюдайте действующие в Вашей стране правила.

Убедитесь, что масса буксирующего автомобиля больше массы буксируемого. Водитель должен оставаться за рулем буксируемого автомобиля и иметь действующее водительское удостоверение.

Для буксировки автомобиля используйте только сертифицированную жесткую штангу; тросы, канаты и лямки категорически запрещены.

Буксируемый автомобиль должен начинать движение плавно.

При буксировке с остановленным двигателем усилители тормозной системы и рулевого управления не работают.

Необходимо вызвать специалиста с эвакуатором в следующих случаях:

- автомобиль вышел из строя на автостраде или скоростной автомагистрали,
- эвакуируется полноприводный автомобиль,
- не включается нейтральная передача, рулевая колонка не снимается с блокировки, не отпускается стояночный тормоз,
- требуется эвакуация автомобиля с опорой только на два колеса,
- нет в наличии сертифицированной буксирной штанги и др.

Установка багажных дуг на крыше

Для установки на крыше поперечных дуг для перевозки грузов используйте только рекомендованные компанией "CITROËN" изделия, соблюдая при этом рекомендации изготовителя по их монтажу.

За дополнительной информацией обращайтесь в сервисную сеть CITROËN или в специализированный техцентр.

Максимальный вес, который допускается перевозить на дугах при высоте багажа не более 40 см (кроме крепления для велосипедов): 40 кг. Если высота багажа превышает 40 см, соразмеряйте скорость автомобиля с состоянием дорожного полотна так, чтобы не погнуть багажные дуги на крыше.

i Соблюдайте действующие в вашей стране правила, регламентирующие условия перевозки длинномерных грузов, выходящих за пределы габаритов автомобиля.

Дополнительное оборудование

В торгово-сервисной сети CITROËN имеется широкий выбор дополнительного оборудования и оригинальных запасных частей. И оборудование, и запасные части созданы для Вашего автомобиля и имеют артикул и гарантию CITROËN.

"Комфорт": воздушные дефлекторы, автохолодильник, противосолнечные шторки, салонный ароматизатор, съёмная пепельница, вешалка-плечики на подголовник, лампа для чтения, парктроники для парковки передним и задним ходом, центральный подлокотник, прикуриватель и т.д. ...

"Принадлежности для перевозки": коврик для багажного отделения, коврик с бортиками для багажного отделения, багажная сетка, поперечные дуги для перевозки грузов на крыше, крепление для перевозки велосипедов, крепление для перевозки лыж, кофры на крышу, прокладки для уплотнения грузов в багажнике и т.д. ...

"Стиль": задний диффузор, алюминиевая рукоятка рычага КП, алюминиевые колесные диски, декоративные наклейки на кузов, хромированные боковые молдинги, хромированные корпуса зеркал заднего вида, хромированные дверные ручки, декоративные накладки порогов и т.д. ...

"Безопасность": система охранной сигнализации, система определения местонахождения автомобиля, цепи противоскольжения, колесные чехлы противоскольжения, антикражные колесные болты, детские кресла, медицинская аптечка, знак аварийной остановки, яркий жилет безопасности, огнетушитель, ремень безопасности для перевозки домашнего животного, противотуманные фары, брелок-спасатель и т.д. ...

"Защита": коврики для салона, брызговики, чехол на автомобиль, чехлы на сиденья, накладки для защиты переднего и заднего бамперов и т.д. ...

Чтобы ничто не мешало свободному перемещению педалей:

- правильно закрепите коврик на фиксаторах,
- никогда не кладите под ноги уложенные один на другой коврики.

"Мультимедиа": CD-плеер, автомагнитола, громкоговорители, полувстраиваемый навигатор, беспроводная гарнитура, системы помощи при вождении, розетка 230 В, задний кронштейн для мультимедиа-устройств, DVD-плееры, переносные навигаторы, кронштейны для телефона/смартфона, дополнительные устройства для цифрового радиовещания и т.д. ...

Установка радиостанции

Перед тем как установить радиостанцию и внешнюю антенну на автомобиле, узнайте в сервисной сети CITROËN характеристики передатчиков (диапазон, максимальная выходная мощность, положение антенны, особые условия монтажа), которые разрешается устанавливать согласно директиве о нормах электромагнитного излучения автомобилей (2004/104/EC).

В зависимости от действующих в стране правил, некоторые обеспечивающие безопасность принадлежности должны иметься на автомобиле в обязательном порядке: светоотражающий жилет безопасности, знак аварийной остановки, алкотестер, сменные лампы, запасные электрические предохранители, огнетушитель, медицинская аптечка, задние брызговики и т.п.

Установка любого электрооборудования или дополнительного электрического прибора, не имеющего артикула в Каталоге сертифицированной продукции CITROËN, может вывести из строя электронную систему Вашего автомобиля и повлечь повышенный расход топлива. Рекомендуем обратиться к официальному дилеру CITROËN, чтобы ознакомиться со всей номенклатурой изделий и дополнительного оборудования из Каталога сертифицированной продукции.

TOTAL & CITROËN

Партнеры в стремлении к совершенству и сохранности окружающей среды

Лучшие достижения на службе у совершенства

На протяжении более 40 лет исследователи и специалисты Центра перспективного развития TOTAL создают для компании CITROËN масла и технические жидкости, полностью отвечающие требованиям новейших технологических достижений, воплощенных в автомобилях CITROËN как в спорте, так и в повседневной жизни. Это значит, что Ваш двигатель покажет свои самые лучшие тягово-скоростные качества.

**Оптимальная защита
Вашего двигателя**

Используя для своего CITROËN масла и технические жидкости от TOTAL, Вы улучшаете работу двигателя, продлеваете ему жизнь и одновременно бережно относитесь к окружающей среде.



CITROËN предпочитает TOTAL



10

Капот

Капот служит для защиты моторного отсека, под ним открывается доступ для проверки уровней эксплуатационных жидкостей.

Открывание

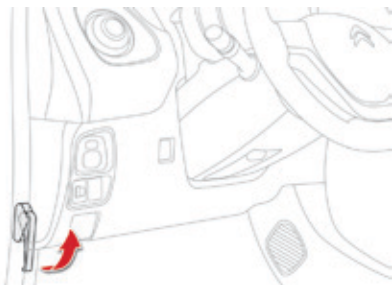

- ☞ Потяните к себе ручку, расположенную в нижней части панели приборов.

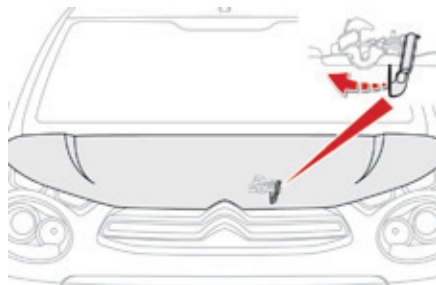

- ☞ Отведите влево рычажок замка и поднимите капот.

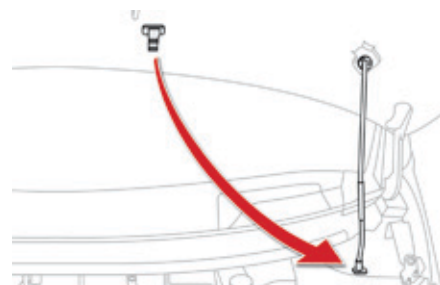

- ☞ Выньте из фиксатора упор.
- ☞ Вставьте упор в гнездо, чтобы зафиксировать капот в открытом положении.

! Электровентилятор может включиться даже при остановленном двигателе: внимательно следите за тем, чтобы предметы и детали одежды не попали в лопасти.

! Не открывайте капот на сильном ветру. Открывая капот на горячем двигателе, будьте осторожны при нажатии на рычажок и использовании упора, чтобы не обжечься.

! В связи с наличием электронных систем в моторном отсеке, рекомендуется ограничить попадание на них воды (во время дождя, на мойке и др.).

Закрывание

- ☞ Выньте упор из гнезда капота.
- ☞ Уложите упор в отведенное для него место.
- ☞ Опустите капот поближе к моторному отсеку и отпустите его.
- ☞ Потяните переднюю кромку капота, чтобы убедиться, что он прочно закрылся на замок.

Бензиновые двигатели

1. Бачок омывателей ветрового стекла.
2. Горловина бачка для доливки охлаждающей жидкости.
3. Воздушный фильтр.
4. Горловина бачка для доливки тормозной жидкости.
5. Аккумуляторная батарея.
6. Блок предохранителей.
7. Щуп для проверки уровня масла в двигателе.
8. Горловина для заправки двигателя маслом.

Для доступа к бачку главного тормозного цилиндра и к блоку предохранителей снимите пластмассовый кожух, расположенный под ветровым стеклом, нажав на два язычка. См. рубрику "Замена электрического предохранителя".

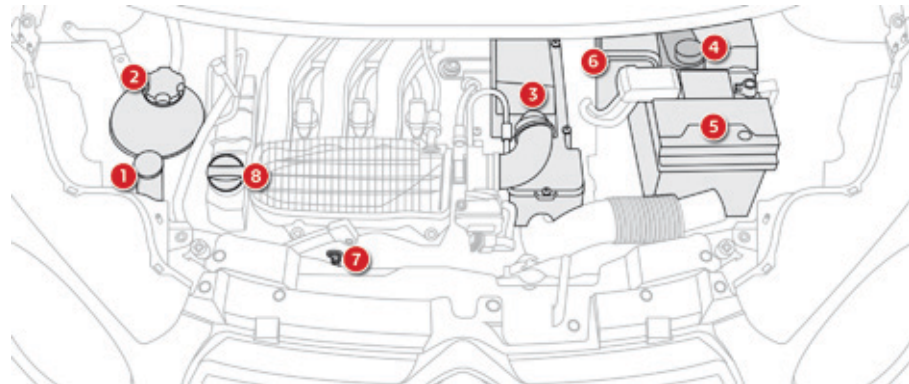

VTi 82

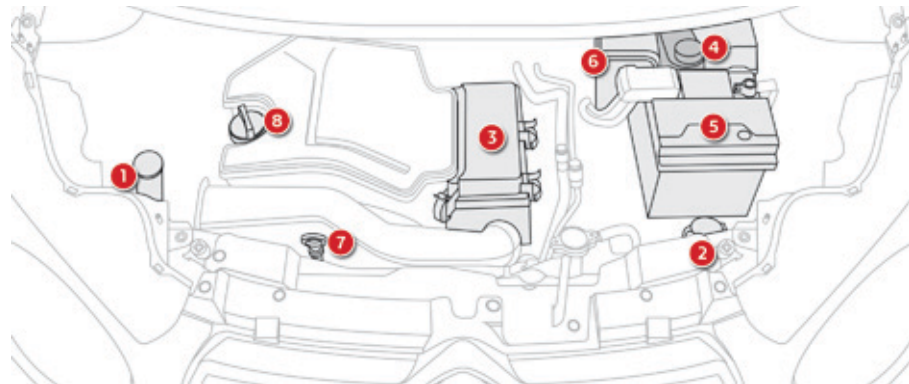

VTi 68

Проверка уровней

Регулярно проверяйте уровни технических жидкостей в соответствии с указаниями, содержащимися в сервисно-гарантийной книжке. При необходимости, пополняйте их, если не дано иных указаний. В случае существенного падения уровня в какой-либо системе, ее следует проверить в сервисной сети CITROËN или в специализированном техцентре.

! Будьте внимательны при работе в моторном отсеке - в нем имеются раскаленные участки, о которые можно обжечься, а электроклапан может сработать в любой момент даже при выключенном зажигании.

Уровень масла



Уровень масла в двигателе проверяется при помощи масляного щупа, расположенного под капотом. Его местонахождение указано там, где дано описание моторного отсека вашего автомобиля.

i Чтобы проверка была достоверной, автомобиль должен стоять на горизонтальной площадке, а после остановки двигателя должно пройти не менее 30 минут.

Пополнение уровня масла путем доливки в промежутках между плановыми техническими обслуживаниями (или заменами масла) - естественная и необходимая операция. CITROËN рекомендует контролировать его и, если нужно, пополнять каждые 5 000 км пробега.

Проверка масляным щупом

Прочтите в описании моторного отсека, в каком месте подкапотного пространства автомобиля расположен масляный щуп вашего двигателя.

- ☞ Возьмитесь за цветную ручку щупа и полностью извлеките его.
- ☞ Протрите стержень щупа чистой неворсистой тряпкой.
- ☞ Вставьте щуп на место до упора и вновь извлеките, чтобы увидеть на нем уровень масла: нормальный уровень должен находиться между метками **A** и **B**.

Если уровень окажется выше метки **A** или ниже метки **B**, **не запускайте двигатель**.

- Если уровень выше метки **MAXI** (двигатель может выйти из строя), обратитесь в сервисную сеть CITROËN или в специализированный техцентр.
- Если уровень не достиг метки **MINI**, обязательно долейте масло до надлежащего уровня.



Доливка масла в двигатель

Характеристики масла

Выбранное моторное масло должно соответствовать особенностям Вашего двигателя и требованиям изготовителя автомобиля.

Прочтите в описании моторного отсека, в каком месте подкапотного пространства расположена маслозаливная горловина системы смазки двигателя.

- ☞ Отверните и снимите крышку маслозаливной горловины.
- ☞ Заливайте масло малыми дозами, стараясь не расплескивать его на двигатель (во избежание возгорания).
- ☞ Выждите несколько минут, прежде чем проверить уровень при помощи масляного щупа.
- ☞ При необходимости, пополните уровень.
- ☞ Проверив уровень, прочно заверните крышку на маслозаливной горловине и вставьте щуп на место.

Замена масла в двигателе

Периодичность этой операции см. в сервисно-гарантийной книжке.

Чтобы уберечь двигатель и систему нейтрализации отработавших газов от выхода из строя, никогда не пользуйтесь присадками к моторному маслу.

Уровень тормозной жидкости



Уровень тормозной жидкости должен находиться в зоне метки "MAXI". Если он ниже, проверьте износ тормозных колодок.

Замена тормозной жидкости

Периодичность этой операции см. в сервисно-гарантийной книжке.

Характеристики тормозной жидкости

Тормозная жидкость должна соответствовать рекомендациям изготовителя автомобиля.

Уровень охлаждающей жидкости



Уровень охлаждающей жидкости должен находиться:

- между метками "FULL" или "F" и "LOW" или "L" - на двигателях VTi 68 и e-VTi 68,
- между метками "MIN" и "MAX" - на двигателе VTi 82.

На горячем двигателе температура охлаждающей жидкости регулируется электрическим вентилятором.

Электровентилятор может включиться даже при остановленном двигателе: внимательно следите за тем, чтобы предметы и детали одежды не попали в лопасти.

Кроме того, система охлаждения двигателя находится под высоким давлением, поэтому дайте ему остыть в течение не менее одного часа, прежде чем пополнить уровень охлаждающей жидкости.

Во избежание ожога, перед снятием крышки расширительного бачка отверните ее сначала на два оборота, чтобы снизить давление в системе охлаждения. После снижения давления снимите крышку и долейте охлаждающую жидкость.

Характеристики охлаждающей жидкости

Охлаждающая жидкость должна соответствовать рекомендациям изготовителя автомобиля.

Уровень жидкости в бачке стеклоомывателя



Пополните уровень, как только это станет необходимым.

Характеристики жидкости омывателя

Для сохранения чистящих свойств и во избежание замерзания моющей жидкости не следует разбавлять или заменять ее водой.

Зимой рекомендуется пользоваться моющей жидкостью на основе этилового спирта или метанола.

Отработанные нефтепродукты



Избегайте продолжительного контакта отработанного масла и технических жидкостей с открытыми участками тела. Большинство этих жидкостей токсичны и обладают повышенной разъедающей способностью.



Запрещено выливать отработанное масло, тормозную жидкость или охлаждающую жидкость в канализацию или на землю. Их следует собирать в специальные контейнеры, имеющиеся в сервисной сети CITROËN или в специализированном техцентре.

Контрольные проверки

Если нет иных указаний, осуществляйте контрольные проверки, как указано в сервисно-гарантийной книжке и в соответствии с силовым агрегатом Вашего автомобиля. Их также можно поручить специалистам сервисной сети CITROËN или специализированного техцентра.

Аккумуляторная батарея 12 В



Для аккумуляторной батареи обслуживания не требуется. Тем не менее, проверяйте состояние клемм и затяжку наконечников проводов на них, особенно в периоды летней и зимней эксплуатации.

В случае каких-либо работ на батарее, прочтите рубрику "Аккумуляторная батарея 12 В", в которой содержатся рекомендации по мерам предосторожности при ее отключении и подключении.

Воздушный и салонный фильтры



Информацию о периодичности замены этих элементов читайте в сервисно-гарантийной книжке.

В зависимости от условий окружающей среды (пыльная атмосфера и т.п.) и характера эксплуатации автомобиля (вождение в городе и т.п.) **заменяйте их, если потребуется, в два раза чаще.** Загрязненный салонный фильтр может ухудшить работу системы кондиционирования воздуха и стать источником неприятных запахов.

Масляный фильтр



Масляный фильтр следует менять при каждой замене масла в двигателе. Информацию о периодичности его замены читайте в сервисно-гарантийной книжке.

Механическая коробка передач



Коробке передач обслуживание не требуется (масло в ней не меняется). Информацию о периодичности проверки этого агрегата читайте в сервисно-гарантийной книжке.

Сцепление

Сцепление связано с механическим приводом, поэтому его необходимо систематически регулировать. В сервисно-гарантийной книжке можно ознакомиться с периодичностью регулировок.



В случае неисправности (напр., проблемы с пуском или затрудненное начало движения), обратитесь в сервисную сеть CITROËN или в специализированный техцентр.

Коробка передач ETG



Для коробки передач ETG обслуживание не требуется (замена рабочей жидкости в ней не производится). Информацию о периодичности контрольных проверок коробки читайте в сервисно-гарантийной книжке.

Передние тормозные колодки



Износ тормозов зависит от стиля вождения - в частности, это касается автомобилей, которые эксплуатируются в городских условиях движения, характеризующихся частыми короткими перемещениями. Проверка состояния тормозной системы может оказаться необходимой даже в интервале между очередными техническими обслуживаниями автомобиля. Если в системе не обнаружено течи, падение уровня тормозной жидкости свидетельствует об износе тормозных колодок.

Контроль износа тормозных дисков



Проверку износа тормозных дисков следует осуществлять в сервисной сети CITROËN или в специализированном техцентре.

Стояночный тормоз



Слишком большой ход рукоятки или недостаточная эффективность стояночной тормозной системы требуют обязательной регулировки, не дожидаясь очередного технического обслуживания.

Проверку этой системы следует осуществлять в сервисной сети CITROËN или в специализированном техцентре.

! Используйте только те технические жидкости, которые рекомендует CITROËN или такие, которые обладают таким же качеством и аналогичными характеристиками. Для обеспечения эффективности работы таких важных узлов и систем, как тормозная система, CITROËN разрабатывает и предлагает специальные рабочие жидкости. После мойки автомобиля на тормозных дисках и колодках может остаться влага, а в зимних условиях эксплуатации может образоваться налет инея: эффективность торможения может снизиться. Несколько легких нажатий на педаль просушат тормоза.

Силовые агрегаты

Бензиновые двигатели	VTi 68		e-VTi 68	VTi 82
	Механическая коробка передач (5 ступ.)	Коробка передач ETG (5 ступ.)	Механическая коробка передач (5 ступ.)	Механическая коробка передач (5 ступ.)
Коды вариантов исполнения	PSCFBB-B1A000 PSCFBB-H1A000 PSCFBB-P1A000 PSCFBB-W1A000	PSCFBB-B1C000 PSCFBB-H1C000 PSCFBB-P1C000 PSCFBB-W1C000	PSCFB2-B1B000 PSCFB2-H1B000 PSCFB2-P1B000 PSCFB2-W1B000	PAHMTB-B1A000 PAHMTB-H1A000 PAHMTB-P1A000 PAHMTB-W1A000
Рабочий объем, см ³	998	998	998	1 199
Диам. цилиндра x ход поршня, мм	71 x 84	71 x 84	71 x 84	77 x 85,8
Макс. мощность: по стандарту ЕС, кВт*	50	50	50	60
Частота вращения при макс. мощности, мин ⁻¹	6 000	6 000	6 000	5 750
Макс. крутящ. момент: по стандарту ЕС, Нм	95,5	95,5	95,5	116
Частота вращ. при макс. крутящем моменте, мин ⁻¹	4 800	4 800	4 800	2 750
Этилированный бензин	Недопустим		Недопустим	Недопустим
Каталитический нейтрализатор	Есть		Есть	Есть
Емкость системы смазки двигателя (с масл. фильтром), л	3,2	3,2	3,2	3,25

* Максимальная мощность сертифицирована по результатам стендовых испытаний в соответствии с европейским регламентом (директива 1999/99/CE).

Массы, кг

Двигатели	VTi 68		e-VTi 68	VTi 82
	Механическая коробка передач (5 ступ.)	Коробка передач ETG (5 ступ.)	Механическая коробка передач (5 ступ.)	Механическая коробка передач (5 ступ.)
Коды вариантов исполнения	PSCFBB-B1A000 PSCFBB-H1A000 PSCFBB-P1A000 PSCFBB-W1A000	PSCFBB-B1C000 PSCFBB-H1C000 PSCFBB-P1C000 PSCFBB-W1C000	PSCFB2-B1B000 PSCFB2-H1B000 PSCFB2-P1B000 PSCFB2-W1B000	PAHMTB-B1A000 PAHMTB-H1A000 PAHMTB-P1A000 PAHMTB-W1A000
Масса порожнего автомобиля	840	860	860	865
Макс. допустимая масса груженого автомобиля (МДМГА)	1 240	1 240	1 240	1 240
Разрешенная максимальная масса автопоезда (РММА)	1 240	1 240	1 240	1 240



В конструкции вашего автомобиля не предусмотрена установка устройства для буксировки прицепа.

Габаритные размеры, мм

Габаритные размеры указаны для незагруженного автомобиля.

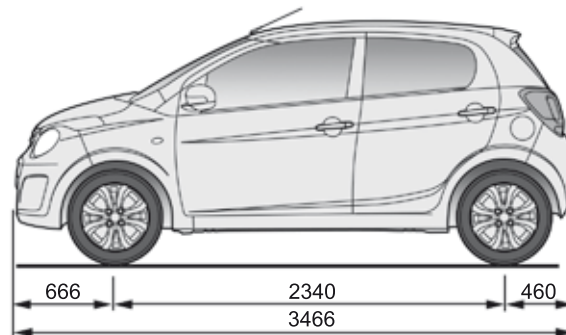
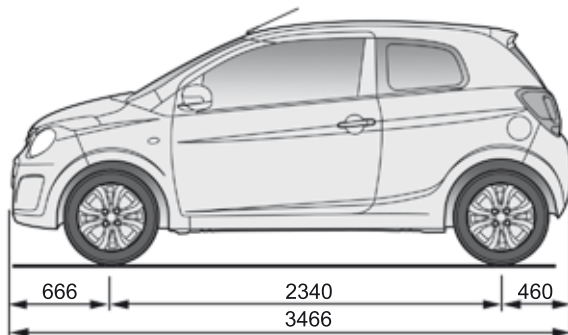
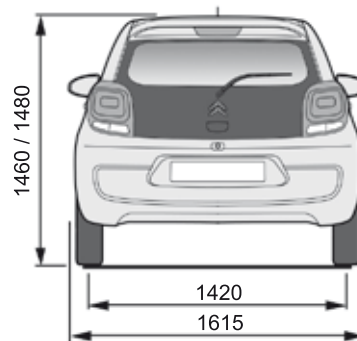
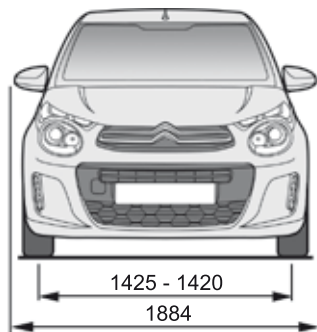

Идентификационные данные

А. Идентификационный номер автомобиля (V.I.N.) на кузове.

Этот номер выбит на средней или задней стойке кузова с правой стороны.



В. Идентификационный номер автомобиля (V.I.N.) в салоне.

Расположен на поперечине под передним правым сиденьем.



С. Этикетка с информацией о шинах.

В этикетке, наклеенной на среднюю стойку со стороны водителя, содержатся следующие сведения:

- размер шин,
- давление воздуха в шинах.

3-дверный кузов

5-дверный кузов



Контроль давления воздуха в шинах должен осуществляться на холодных колесах не реже одного раза в месяц.



Недостаточное давление воздуха в шинах увеличивает расход топлива.



Сенсорный дисплей

Мультимедийная система

Телефон Bluetooth®

Mirror Screen®



По соображениям безопасности, водитель должен осуществлять все операции, требующие особого внимания, только на неподвижном автомобиле.

На автомобилях с системой дистанционного отпирания замков и пуска двигателя, в целях предупреждения ускоренного разряда аккумуляторной батареи, срабатывает режим энергосбережения, и система автоматически отключается через 20 минут после остановки двигателя.

СОДЕРЖАНИЕ

01	Краткое описание работы системы	стр. 182
02	Первое знакомство - Панель управления	стр. 184
03	Переключатели на рулевом колесе	стр. 185
04	Медиа	стр. 186
05	Телефон	стр. 198
06	Подключения	стр. 206
	06-1 Подключение iPhone®	стр. 206
	06-2 Подключение MirrorLink®	стр. 210
07	Настройка	стр. 214
	Часто задаваемые вопросы	стр. 218

01 КРАТКОЕ ОПИСАНИЕ РАБОТЫ СИСТЕМЫ

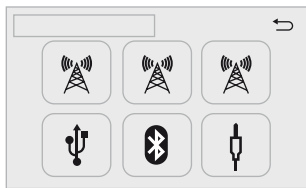

"Источник аудиосигнала"

служит для выбора различных источников музыки, а также для просмотра фотографий и видеофайлов.



"Телефон"

служит для подключения телефона в режиме bluetooth.

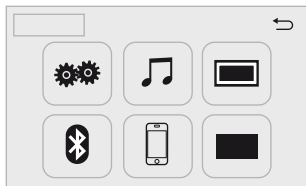

"Настройка"

служит для настройки звука и яркости, а также для включения или выключения некоторых бортовых систем в случае необходимости.

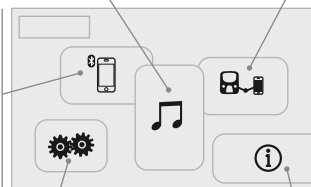

"Mirror Screen®**"

служит для поддержки некоторых приложений вашего смартфона.

"Бортовая информация"

служит для доступа к бортовому компьютеру.

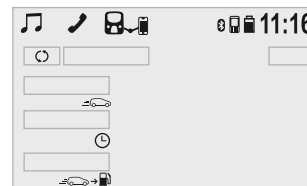

* В зависимости от варианта комплектации автомобиля.

01 КРАТКОЕ ОПИСАНИЕ РАБОТЫ СИСТЕМЫ



В режиме ACC или при пуске двигателя система включается.

Пользуйтесь нижней кнопкой справа от экрана, открывающей доступ к основному меню.

Нажав еще раз, можно вернуться к последнему активированному источнику, далее пользуйтесь кнопками-пиктограммами на экране.

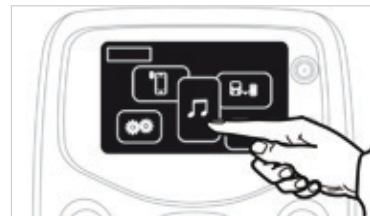

В случае длительного пребывания на солнце и при очень высокой температуре система может перейти в "спящий" режим для самосохранения (погаснет экран и прервется звук) не менее чем на 5 минут. Возвращение в исходное состояние произойдет после снижения температуры в салоне.

02 ПЕРВЫЕ ШАГИ - ПАНЕЛЬ УПРАВЛЕНИЯ

Быстрые настройки: пользуясь сенсорными кнопками на верхней панели экрана, можно сразу выбрать источник аудиосигнала, функции телефона или режим "Mirror Screen®".

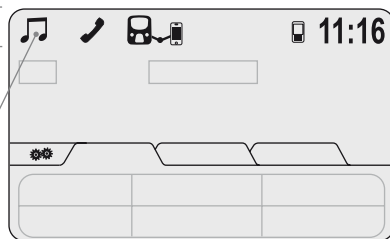

Настройка громкости (отдельно для каждого источника).

При нажатии звук отключается.
При длительном нажатии система инициализируется.

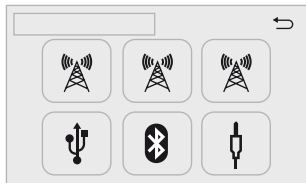

Выбор источника аудиосигнала (в зависимости от варианта комплектации):

- Радио "FM" / "AM" / "DAB"*
- Плееры "USB".
- Телефон, подключенный по Bluetooth и в потоковом мультимедиа-режиме Bluetooth (стриминг).
- Мультимедийный плеер, подключенный ко входу для внешних устройств (для jack-входа кабель в комплектацию автомобиля не входит).



Нажатие несколькими пальцами не срабатывает.
Экраном можно пользоваться и в перчатках.



Для протирки экрана дисплея рекомендуется пользоваться мягкой салфеткой (как для очков) без моющих средств.
Не нажимайте острыми предметами на экран.
Не касайтесь экрана мокрыми руками.

* В зависимости от варианта комплектации автомобиля.

03 БЛОК УПРАВЛЕНИЯ НА РУЛЕВОМ КОЛЕСЕ

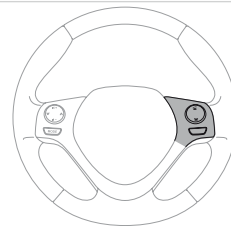







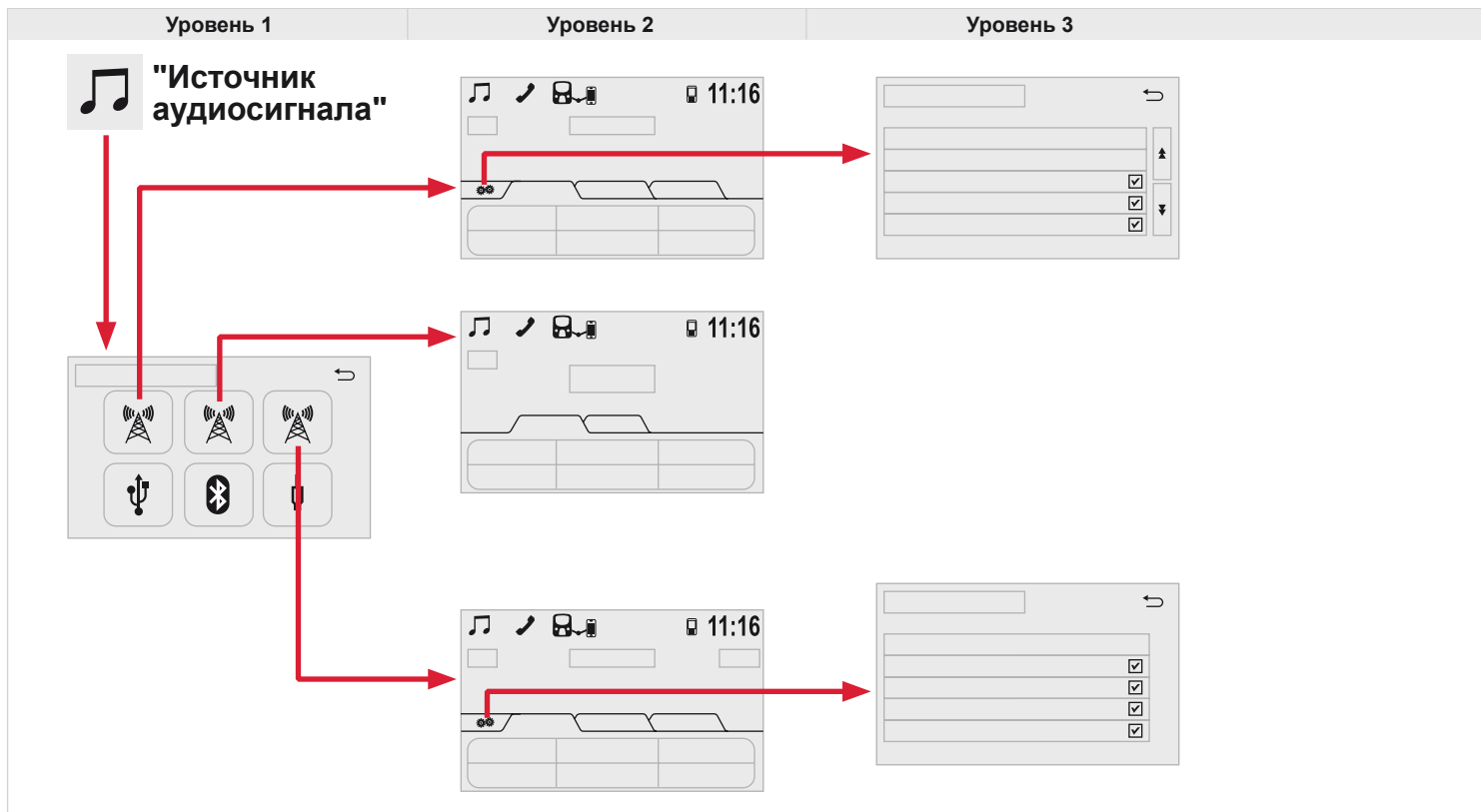

		<p>Краткое нажатие: смена мультимедийного источника.</p> <p>Длительное нажатие: активировать / отключить функцию "Mute" радиоприемника или "паузу" медиаисточника.</p>
		<p>Повысить громкость.</p>
		<p>Понизить громкость.</p>
		<p>Радиоприемник: переход к запомненным радиостанциям в возрастающем порядке.</p> <p>Медиаисточник: следующая композиция.</p>
		<p>Радиоприемник: переход к запомненным радиостанциям в убывающем порядке.</p> <p>Медиаисточник: предыдущая композиция.</p>

		<p>Ответить на входящий звонок.</p> <p>В отсутствие активного вызова: нажмите, чтобы открыть список контактов, и еще раз нажмите, чтобы перейти к хронологии.</p>
		<p>Отбой входящему звонку.</p> <p>Завершить текущий телефонный разговор.</p> <p>В отсутствие активного вызова: нажмите, чтобы вернуться к экрану радиоприемника или к часам, если приемник не включен.</p>









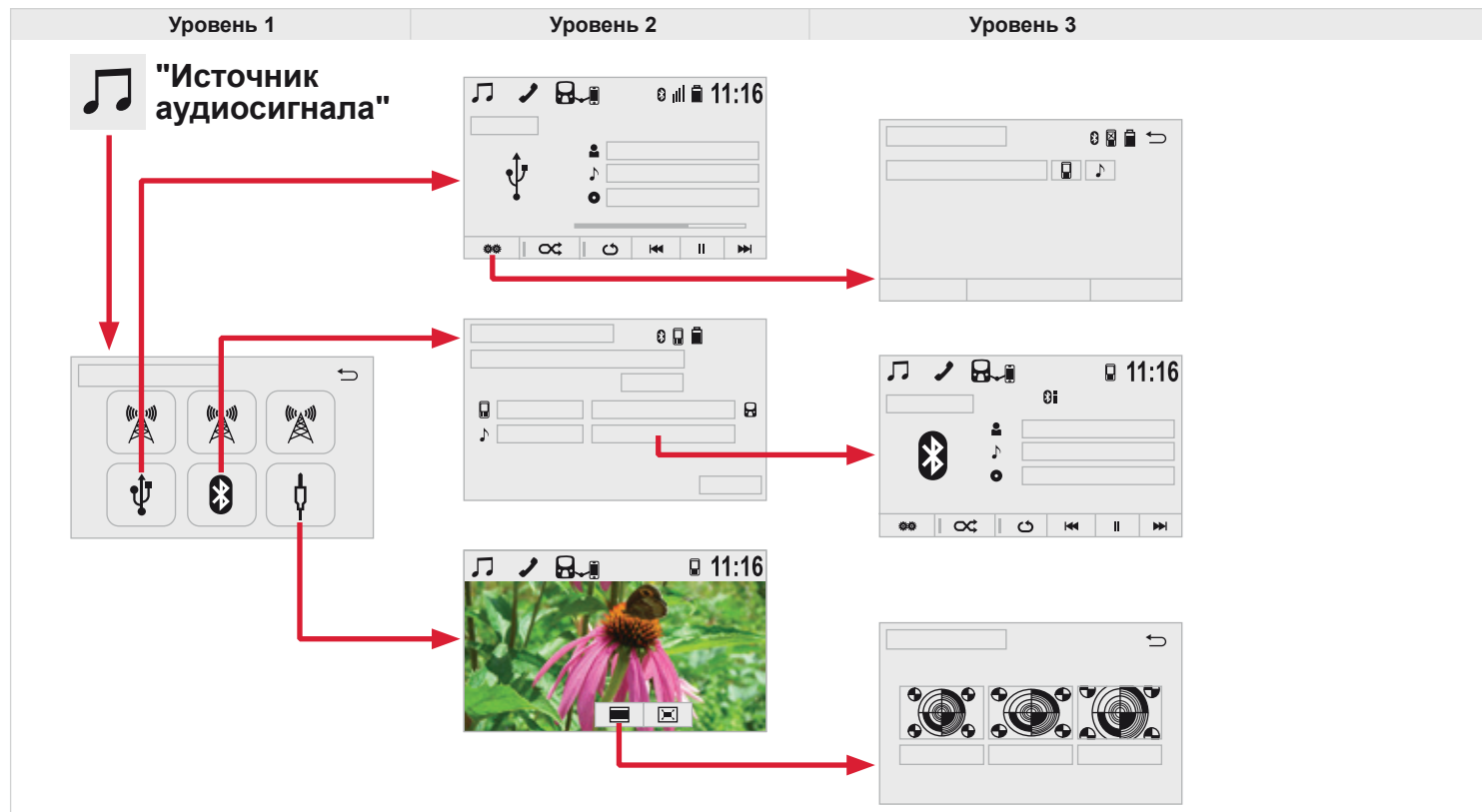











04 МЕДИАУСТРОЙСТВА



Уровень 1		Уровень 2		Уровень 3		Комментарии
  Источник аудиосигнала ↓ FM →	 Настройка радио FM		Обновить список станций	Обновлять список по мере приема радиостанций.		
			Список радиостанций	Выберите сортировку по "Трансляторам" или по "Алфавиту".		
		<input checked="" type="checkbox"/>	Сообщения о трафике FM	Активировать или отключить опции.		
		<input checked="" type="checkbox"/>	Альтернативная частота FM			
		<input checked="" type="checkbox"/>	Смена регионального кода			
	<input checked="" type="checkbox"/>	Радиотекст FM				
	Выбранные		Список запомненных радиостанций.			
	Станции		Список принятых радиостанций.			
	Ручной поиск		Пошаговый или автоматический поиск станций.			
  Источник аудиосигнала ↓ AM →	Выбранные		Список запомненных радиостанций.			
	Ручной поиск		Пошаговый или автоматический поиск станций.			
  Источник аудиосигнала ↓ DAB →	 Настройка радио DAB		Обновить список станций	Обновлять список по мере приема радиостанций.		
		<input checked="" type="checkbox"/>	L-Band	Активировать или отключить опции.		
		<input checked="" type="checkbox"/>	Сообщения о трафике DAB			
		<input checked="" type="checkbox"/>	Альтернативная частота DAB			
		<input checked="" type="checkbox"/>	Радиотекст DAB			
		Выбранные		Список запомненных радиостанций.		
		Станции		Список принятых радиостанций.		
	Ручной поиск		Пошаговый или автоматический поиск станций.			

04 МЕДИАУСТРОЙСТВА



Уровень 1		Уровень 2		Уровень 3		Комментарии		
 	Источник аудиосигнала ↓ USB →		Проиграть			Выбрать режим проигрывания.		
			В случайном порядке					
			Непрерывно по кругу					
			Предыдущая композиция					
			Проигрывание					
			Следующая композиция					
 	Источник аудиосигнала ↓ Bluetooth аудио →		Телефон			Для первого подключения см. главу, посвященную телефону.		
			Аудиоплеер		Настройка системы			Активировать или отключить опции.
					Проигрывание в случайном порядке			Выбрать режим проигрывания.
					Непрерывно по кругу			
					Предыдущая композиция			
					Проигрывание			
					Следующая композиция			
 	Источник аудиосигнала ↓ A / V →		Формат экрана		Нормальный	Выбрать подходящий формат экрана.		
					Вытянутый			
			Зум					
			Во весь экран			Показать во весь экран.		

04 РАДИОПРИЕМНИК

Выбор радиостанции

1

Нажмите на "**Источник аудиосигнала**", чтобы открыть список источников аудиосигнала.



2

Выберите **FM**.



3

Выберите закладку "**Станция**", а затем интересующую радиостанцию из предложенного списка.



Выберите "**Настройка приемника FM**", а затем "**Обновить список радиостанций**", чтобы список обновился.



1

Если понадобится, выберите смену источника, нажав на быстрый доступ в списке "**Источник аудиосигнала**" на верхней панели.



2

Выберите "**AM**" или "**DAB**".



!

Внешние препятствия (холмы, здания, туннели, гаражи, подземные сооружения...) способны ухудшить качество приема радиосигнала, в том числе и принимаемого в режиме отслеживания местных радиостанций, вещающих в стандарте RDS. Падение качества приема из-за помех - естественное явление, оно ни в коей мере не означает ухудшения качества аудиосистемы.

* В зависимости от варианта комплектации автомобиля.

04 РАДИОПРИЕМНИК

Смена частотного диапазона

1 Нажмите на **"Источник аудиосигнала"**, чтобы открыть список источников аудиосигнала.



2 Выберите **FM**.



3 Выберите закладку **"Ручная настройка"**, чтобы приступить к поиску радиостанции.



Для поиска радиостанций в нижнем и верхнем диапазонах, поэтапно нажимайте на кнопки, пользуйтесь кнопками автоматической настройки или вращайте ручку настройки в правом нижнем углу экрана.

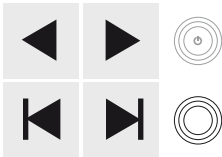

Внесение радиостанции в память

1 Настройтесь на станцию или на частоту (читайте об этом в рубрике "Смена частотного диапазона").

2 Выберите закладку **"Выбранные"** и длительно нажмите на одну из пронумерованных кнопок.



Включение и отключение RDS

1 Нажмите на **"Источник аудиосигнала"**, карусельный список источников аудиосигнала.



2 Выберите **"FM"**.



3 Выберите **"Настройка радио FM"**.



4 Активируйте / Выключите **"Смена регионального кода"**.



i Если режим RDS активен, вы сможете продолжать прослушивание станции, на которую настроены. Но может случиться и так, что вещающая в стандарте RDS станция перестанет прослушиваться, поскольку ее вещательная сеть не покрывает всей территории страны, по которой вы проезжаете. Этим объясняется потеря радиоприема по мере продвижения в пути.

04 РАДИОПРИЕМНИК

Быстрая настройка: доступ к выбору источника аудиосигнала, функция телефона и режиму Smartphone Link®.

Индикация названия и радиотекста принимаемой станции.

Показ диапазона "DAB".

Запомненная станция.

При кратком нажатии: выбор запомненной станции.

При длительном нажатии: внесение станции в память.

Настройка радио "DAB".

Предыдущий мультиплекс.

Предыдущая радиостанция.

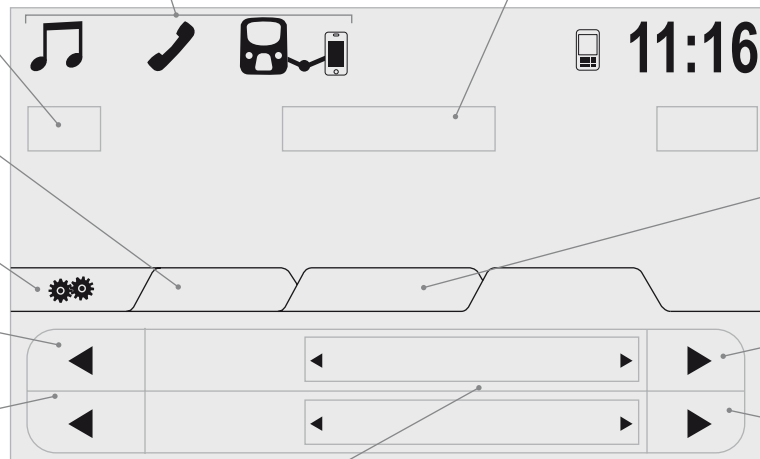

Выбор радиостанции.

Следующий мультиплекс.

Следующая радиостанция.

Индикация наименования и номера "мультиплекса", называемого также "пакетом" программ.



Если станция "DAB" не принимается, на экране показывается диапазон "FM".

04 РАДИОПРИЕМНИК

DAB - Digital Audio Broadcasting Цифровое радиовещание

! Цифровое радиовещание обеспечивает высококачественный прием аудиосигнала и дополнительной информации (конверты, альбомы и т.д.) от передающих новостные программы радиостанций. Выберите опцию "DAB" из карусельного списка источников аудиосигнала. Многие "мультиплекс-пакеты" предлагают алфавитный список таких радиостанций.

1 Нажмите на "**Источник аудиосигнала**" и откройте карусельный список источников аудиосигнала.



2 Выберите "**DAB**".



3 Выберите закладку "**Настройки радио DAB**" и активируйте "**L-Band**".



4 Выберите закладку "**Станция**", а затем - радиостанцию из принятых ранее.



5 Выберите закладку "**Ручной**", чтобы приступить к ручному поиску радиостанции.



Цифровое радиовещание - Отслеживание DAB

i Сеть "DAB" не охватывает территорию на 100%. В случае ухудшения качества цифрового сигнала, функция "**Альтернативная частота DAB**" обеспечивает поддержку приема той же радиостанции путем автоматического перехода на соответствующую аналоговую частоту "FM" (при ее наличии).

1 Нажмите на "**Источник аудиосигнала**" и откройте карусельный список источников аудиосигнала.



2 Выберите "**DAB**".



3 Выберите закладку "**Настройка радио DAB**" и активируйте функцию "**Альтернативная частота DAB**".



i Когда функция "**Альтернативная частота DAB**" активирована, переход на аналоговую частоту "FM" на несколько секунд затянется, а громкость может слегка измениться. Как только цифровой сигнал вновь улучшится, система автоматически возобновит работу в режиме "DAB".

! Если вещающая в сети "DAB" радиостанция отсутствует, или если режим "**L-Band**" не активирован, звук прервется из-за ухудшения качества цифрового сигнала.

04 МУЗЫКА

Флеш-карта USB

- 1a** Вставьте флеш-карту USB в разъем USB или подключите внешнее USB-устройство к разъему USB при помощи соответствующего кабеля (вставку не входит).

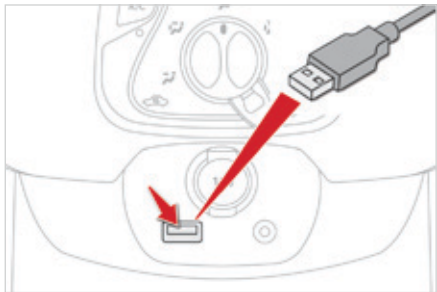

Система составляет списки композиций (в буферной памяти), на создание которых при первом включении может уйти от нескольких секунд до нескольких минут.

Если уменьшить количество немusicalных файлов и папок, можно сократить время ожидания запуска проигрывания.

Списки проигранных композиций обновляются при каждом выключении замка зажигания или подключении флеш-карты USB. При этом автомагнитола запоминает эти списки и, если они не менялись, время загрузки будет короче.

Дополнительный разъем (A/V) (аудиокабель не поставляется)

- 1b** Подключите переносное устройство (напр., плеер MP3 и др.) к разъему JACK при помощи аудиокабеля.

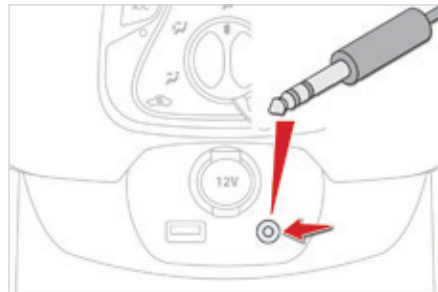

04 МУЗЫКА

Выбор источника аудиосигнала

2

Нажмите на **"Источник аудиосигнала"**, чтобы открыть карусельный список источников аудиосигнала.



3а

Выберите внешний источник **"USB"**.



ИЛИ

3б

Выберите внешний источник **"A/V"**.



4

Настройки воспроизведения осуществляйте на экране внизу.



Кнопкой **"MODE"** ("режим") на рулевом колесе можно осуществлять переход от одного медиаустройства к другому, если источник аудиосигнала активирован.

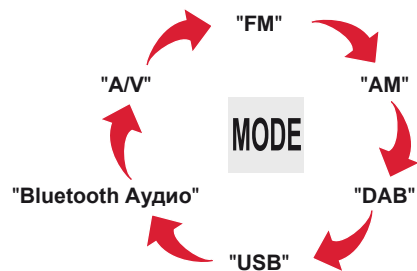

04 МУЗЫКА

MP3, плеер USB

Информация и советы



Аудиосистема читает аудиофайлы с расширением:
".wma," типы Ver7 и Ver8 с битрейтом от 48 до 192 кбит/с и тип Ver9 с битрейтом от 48 до 320 кбит/с.
".aac" с битрейтом от 32 кбит/с до 320 кбит/с.
".mp3 - MPEG1" с битрейтом от 32 до 320 кбит/с и ".mp3 - MPEG2" с битрейтом от 8 до 160 кбит/с.
Поддерживаемая частота дискретизации - 11, 22, 44 и 48 кГц.



Флеш-карта USB должна быть отформатирована под FAT 16 или 32.



В названиях файлов должно содержаться менее 20 знаков, среди которых не должно быть графических символов и знаков пунктуации (напр.: " " ? . ; ù), которые могут помешать проигрыванию композиций и их индикации на дисплее.



Система работает с переносными плеерами USB Mass Storage или плеерами Apple®, подключенными к ней через разъемы USB. Кабель для них в комплектацию автомобиля не входит. Управление внешним плеером осуществляется с панели аудиосистемы. Остальные не распознанные системой плееры следует подключать через дополнительный разъем при помощи кабеля Jack (в поставку не входит).



Как альтернативный вариант, система может читать файлы через Bluetooth® и разъем USB.



Рекомендуется пользоваться кабелями USB фирмы Apple®, чтобы система работала надлежащим образом.

04 МУЗЫКА

Аудиостриминг



Стриминг позволяет прослушивать аудиофайлы с телефона через автомобильные динамики.

1

Подключите телефон: см. рубрику "**Телефон**", а затем - "**Bluetooth**".
Выберите профиль "**Подключить все**" или "**Подключить как аудиоплеер**".

2

Если считывание не выполняется автоматически, следует запустить считывание аудиофайлов на телефоне.
Управление осуществляется с внешнего устройства или с клавиш аудиосистемы.

!

Телефон, подключенный в режиме стриминга, работает как медийный источник аудиосигнала.
Рекомендуется активировать режим "**Повтор**" на внешнем устройстве Bluetooth.

Подключение плееров Apple®

1

Подключите плеер Apple® к разъему USB при помощи соответствующего кабеля (с автомобилем не поставляется).
Воспроизведение начнется автоматически.

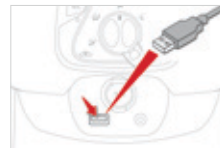

2

Настройки осуществляются через панель управления аудиосистемой.

i









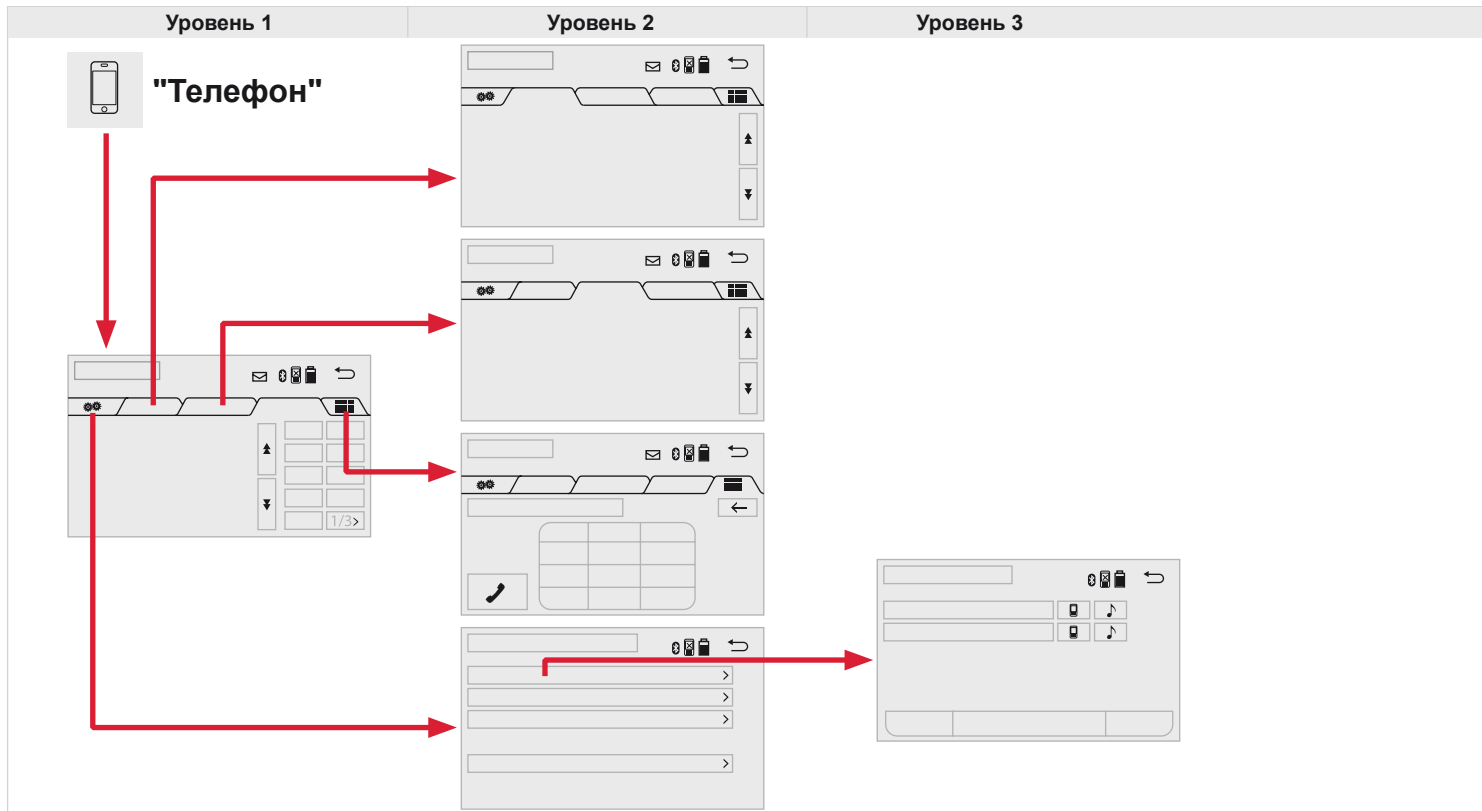

При проигрывании используется сортировка файлов, содержащаяся в подключенном плеере (исполнители / альбомы / жанры / плей-листы / аудиокниги / темы).
По умолчанию используется сортировка по исполнителям. Для смены сортировки нужно вернуться в начало меню, выбрать необходимый вид сортировки (например, плей-лист) и подтвердить, чтобы затем выбрать в меню необходимую композицию.

!

Версия программного обеспечения автомагнитолы может оказаться несовместимой с поколением, к которому относится ваш плеер Apple®.

05 ЗНАКОМСТВО С ТЕЛЕФОНОМ



Уровень 1		Уровень 2		Уровень 3		Комментарии	
	Телефон					Исходящие звонки можно осуществлять по контактам, выбранным из любого списка.	
	Избранные						
	Хронология звонков						
	Набор номера		Позвонить			Наберите номер и отправьте вызов.	
	 Настройка телефона/ сообщений		Подключить телефон	 Телефон	Аудиоплеер	Выбор параметров настроек, включение или отключение опций.	
					 Аудиоплеер		
					 Рингтон		
					  Громкость рингтона		
					 Звук входящего SMS/MMS		
					  Громкость звука входящего SMS/MMS		
					 Звук входящего по E-mail сообщения		
					  Громкость звука входящего по E-mail сообщения		
					  Громкость входящего звонка		
					<input checked="" type="checkbox"/> Автоматическая переадресация		
					 Обновить контакты на телефоне		
					 Сортировать контакты по		
				 Добавить в избранное			
				 Удалить из избранных			
				 Показ входящих звонков			
				<input checked="" type="checkbox"/> Состояние переадресации контактов/хронологии			
				 Показ входящих звонков			
				<input checked="" type="checkbox"/> Состояние переадресации контактов/хронологии			

05 ФУНКЦИЯ "BLUETOOTH"

Синхронизация телефона Bluetooth Первое подключение

- 1 Активируйте функцию "Bluetooth" своего телефона и убедитесь, что его "видят все" (настройки телефона).



- 2 Нажмите на "**Источник аудиосигнала**", чтобы открыть карусельный список источников аудиосигнала.



- 3 Выберите "**Bluetooth аудио**".



- 4 Выберите закладку "**Добавить**" в систему. Откроется список обнаруженных телефонов.



- 5 Выберите из списка нужный телефон.

- i** В случае неудачи рекомендуется отключить, а затем снова включить функцию Bluetooth Вашего телефона.

- !** По соображениям безопасности и необходимости уделить особое внимание этому виду настроек, синхронизацию мобильного телефона Bluetooth с гарнитурой громкой связи аудиосистемы следует осуществлять **на неподвижном автомобиле**.

- 6 Выберите систему на своем телефоне.



- 7 Для соединения наберите код, содержащий не менее четырех цифр и подтвердите.



- 8 Наберите этот же код на телефоне и подтвердите подключение.



- 9 Система сообщит, что обслуживает такие внешние устройства, как "**Телефон**" и "**Аудиоплеер**".



- 10 Выберите "**Телефон**", а затем - имя телефона. Система предложит подключить телефон:
- в профиле "**Подключить все**",
 - в профиле "**Подключить как телефон**" беспроводную гарнитуру - только для телефона,
 - в профиле "**Подключить как аудиоплеер**" стриминг - чтобы прослушивать аудиофайлы с телефона.

05 ФУНКЦИЯ "BLUETOOTH"

Управление синхронизированными телефонами

! Ваш доступ к услугам зависит от сети, SIM-карты и совместимости телефонных аппаратов в режиме Bluetooth. Прочитайте в руководстве к своему телефону и поинтересуйтесь у своего оператора связи, какими услугами вы можете воспользоваться.

! С системой совместимы следующие профили: HFP, OPP, PBAP, A2DP, AVRCP, MAP.

Автоматическое включение

1 При включении зажигания, телефон, который был подключен последним при выключении зажигания, подключится к системе автоматически, если этот режим был активирован в ходе процедуры синхронизации (см. на предыдущих страницах).

2 Подключение подтвердится сообщением и индикацией имени телефона.

i Данная функция позволяет подключить или отключить внешнее устройство, а также аннулировать синхронизацию.

1

Нажмите на **"Телефон"**.



2

Выберите **"Настройка телефона/сообщение"**, затем - **"Подключить телефон"** и откройте список подключенных внешних устройств.



3

Выберите **"Убрать"**, затем выберите из списка внешнее устройство и подтвердите.

05 ФУНКЦИЯ "BLUETOOTH"

Прием входящего звонка

1

При входящем вызове раздается звонок, а на дисплее появляется сообщение.

2а

Кратко нажмите на эту кнопку на рулевом колесе, чтобы ответить на вызов.



2б

Нажмите на эту кнопку на рулевом колесе, чтобы не отвечать на звонок или чтобы закончить разговор.



Как позвонить

Звонок новому абоненту

!

Во время вождения автомобиля пользоваться телефоном не рекомендуется. Для этого лучше безопасно припарковаться или воспользоваться переключателями на руле.

1

Нажмите на "Телефон".



2

Нажмите на закладку "клавиатура".



2

Наберите на клавиатуре номер вызываемого абонента и нажмите на кнопку "телефон", чтобы отправить вызов.



05 КОНТАКТЫ

Исходящий звонок по списку контактов

1

Нажмите на **"Телефон"**.



Или нажмите на эту кнопку на рулевом колесе чтобы открыть список контактов.



2

Выберите закладку **"Контакты"**.



3

Выберите контакт из открывшегося списка и позвоните по нему.

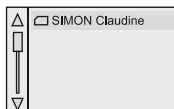

Вызов абонента по последним набранным номерам

1

Нажмите на **"Телефон"**.



Или нажмите на эту кнопку на рулевом колесе, чтобы открыть список контактов, и еще раз нажмите, чтобы перейти к хронологии.



2

Выберите закладку **"Хронология звонков"**.



3

Выберите номер телефона из открывшегося списка и позвоните.

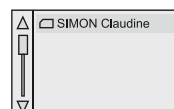

05 КОНТАКТЫ

Ведение картотеки контактов / картотека

1

Нажмите на **"Телефон"**.



2

Выберите **"Настройка телефона/ сообщений"**, затем - **"Настройка контактов/ журнала звонков"**.



3

Выберите:

- **"Автоматическая переадресация"**, чтобы контакты вашего смартфона или телефона переадресовывались автоматически.
- **"Обновить контакты телефона"**, чтобы внести изменения в список контактов.
- **"Сортировать контакты по"**, чтобы распределить контакты по именам или фамилиям.
- **"Добавить в избранное"**, чтобы пополнить список избранного в бортовой системе.
- **"Удалить избранное"**, чтобы удалить избранное из списка в бортовой системе.



05 РЕГУЛИРОВКИ

Настройка рингтона

1

Нажмите на **"Телефон"**.



2

Выберите **"Настройка телефона/сообщение"**, затем - **"Настройка звука"**, чтобы открыть список источников аудиосигнала.



3

Вы можете выбрать мелодию и настроить громкость звонка.

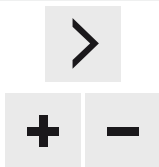

06 СОЕДИНЕНИЯ

06-1 Подключение смартфонов iPhone® Использование входов USB и JACK

i По соображениям безопасности и в связи с продолжительным отвлечением внимания водителя, пользование смартфоном во время вождения запрещено. Все действия с ним следует осуществлять на **неподвижном автомобиле**.

! Синхронизация смартфона с системой позволяет водителю отслеживать его на экране. Принципы и правила постоянно совершенствуются с учетом особенностей тех или иных моделей смартфонов. За дополнительной информацией обращайтесь в сервисную сеть CITROËN.

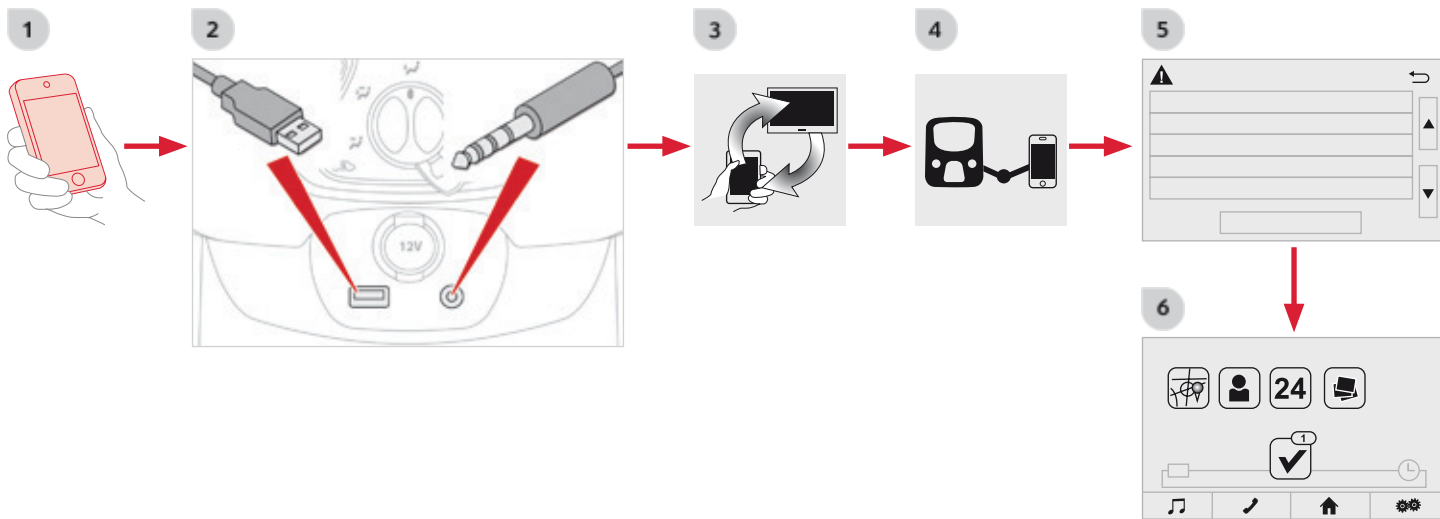

06 СОЕДИНЕНИЯ

1

Загрузите на свой смартфон приложение **"AppinCar®"**.



i

По соображениям безопасности и эргономики:

- некоторые приложения вашего смартфона сами не отражаются на экране бортовой системы.
- некоторые приложения работают только на неподвижном автомобиле.

2

Смартфон подключается ко входам USB и JACK при помощи кабеля, который можно дополнительно приобрести в сети CITROËN.



3

Откройте приложение **"AppinCar®"** со своего смартфона.



4

Нажмите на **"Mirror Screen®"** в бортовой системе.



5

В ходе установки появится текст с условиями пользовательского соглашения. Дайте согласие, чтобы продолжить и завершить установку.



6

Подключившись, вы сможете воспользоваться частью приложений своего смартфона, функциями бортовой системы **"Источник аудиосигнала"**, **"Телефон"** и настроить **"Показ (видео)"**.











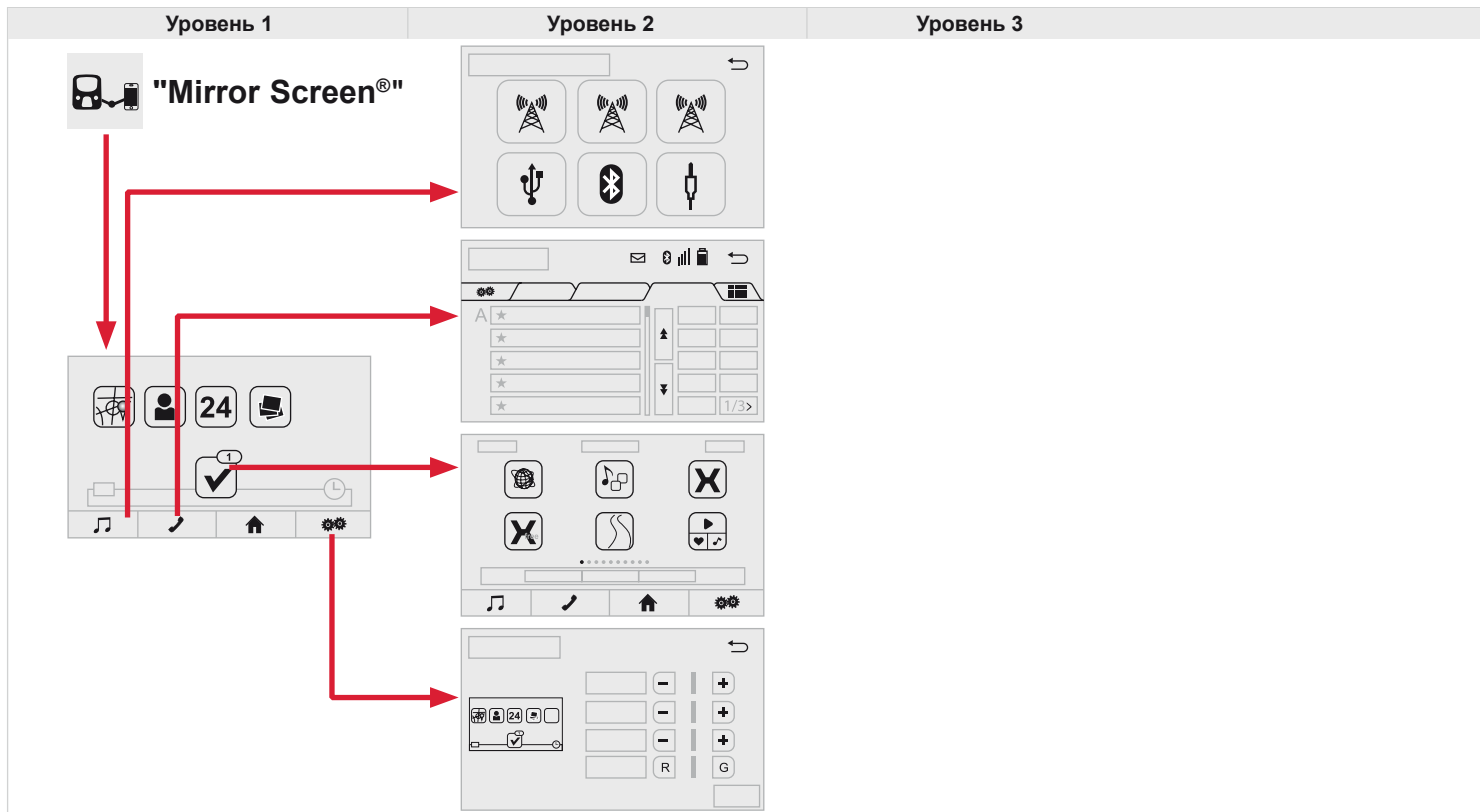















!

Рекомендуется использовать два типа подключений - USB / Apple® и Bluetooth. Подключенный к системе смартфон еще и подзаряжается.



06 СОЕДИНЕНИЯ



Уровень 1		Уровень 2		Уровень 3		Комментарии
 	Mirror Screen® ↓ Источник аудиосигнала →	 FM				<p>Выберите источник аудиосигнала. Выберите параметры настроек, активируйте или отключите опции.</p>
		 AM				
		 DAB				
		 USB				
		 Bluetooth аудио				
		 A / V				
 	Mirror Screen® ↓ Телефон →	Контакты				<p>Выбрав настройки, сделайте исходящий звонок. Выберите параметры настроек, активируйте или отключите опции.</p>
		Избранное				
		Журнал звонков				
		 Набрать номер				
	 Настройка телефона/ сообщений					
 	Mirror Screen® ↓ AppinCar® →					<p>Пользуйтесь приложениями "AppinCar®" при помощи бортовой системы.</p>
 	Mirror Screen® ↓ Домой →					<p>Возвращение на стартовую страницу "Mirror Screen®".</p>
 	Mirror Screen® ↓ Показ (видео) →	 Яркость				<p>Выберите параметры настроек.</p>
		 Контраст				
		 Тон				
		 Цвет				
		 ОК	ОК			

06 СОЕДИНЕНИЯ

06-2 Подключение смартфонов MirrorLink® Использование входа USB



По соображениям безопасности и в связи с продолжительным отвлечением внимания водителя, пользование смартфоном во время вождения запрещено.

Все действия с ним следует осуществлять на **неподвижном автомобиле**.

! Синхронизация смартфона с системой позволяет водителю отслеживать его на экране.

Принципы и правила постоянно совершенствуются с учетом особенностей тех или иных моделей смартфонов.

За дополнительной информацией обращайтесь в сервисную сеть CITROËN.

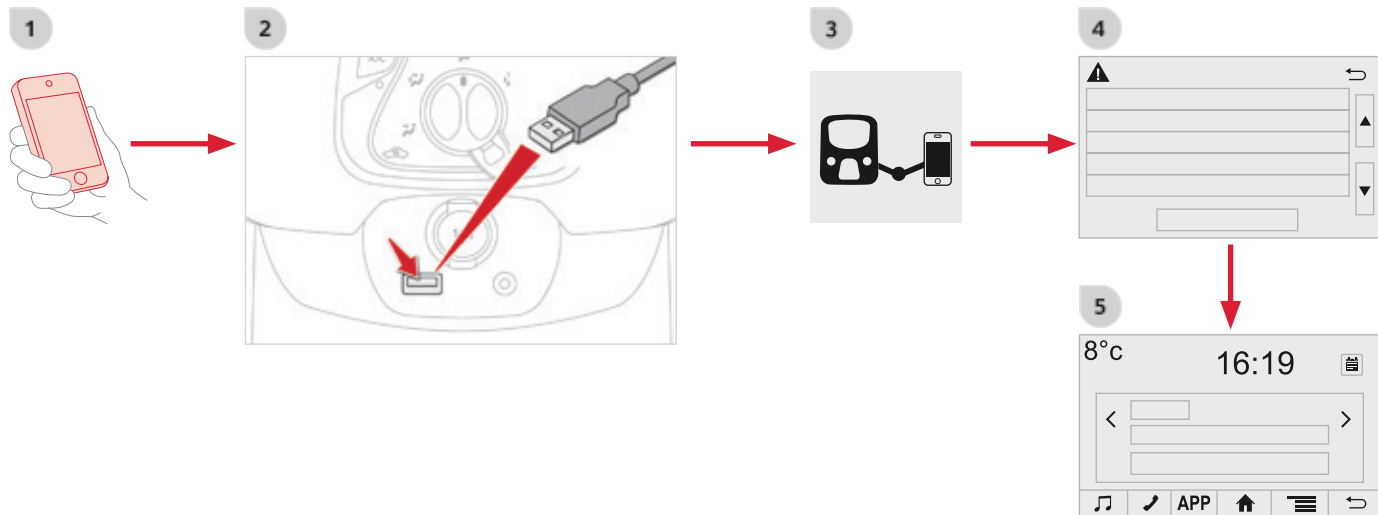

06 СОЕДИНЕНИЯ

1

В зависимости от модели вашего смартфона, на него может потребоваться установить приложение.



i

По соображениям безопасности и эргономики:

- некоторые приложения вашего смартфона сами не отражаются на экране бортовой системы.
- некоторые приложения работают только на неподвижном автомобиле.

2

Смартфон подключается ко входу USB при помощи кабеля, который можно дополнительно приобрести в сети CITROËN.



3

Нажмите на **"Mirror Screen®"** в бортовой системе.



4

В ходе установки появится текст с условиями пользовательского соглашения. Дайте согласие, чтобы продолжить и завершить установку.



5

Подключившись, вы сможете воспользоваться частью приложений своего смартфона, а также функциями бортовой системы **"Источник аудиосигнала", "Телефон"**.

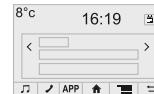

!

Рекомендуется использовать два типа подключений: USB / MirrorLink® и Bluetooth. Подключенный к системе смартфон еще и подзаряжается.











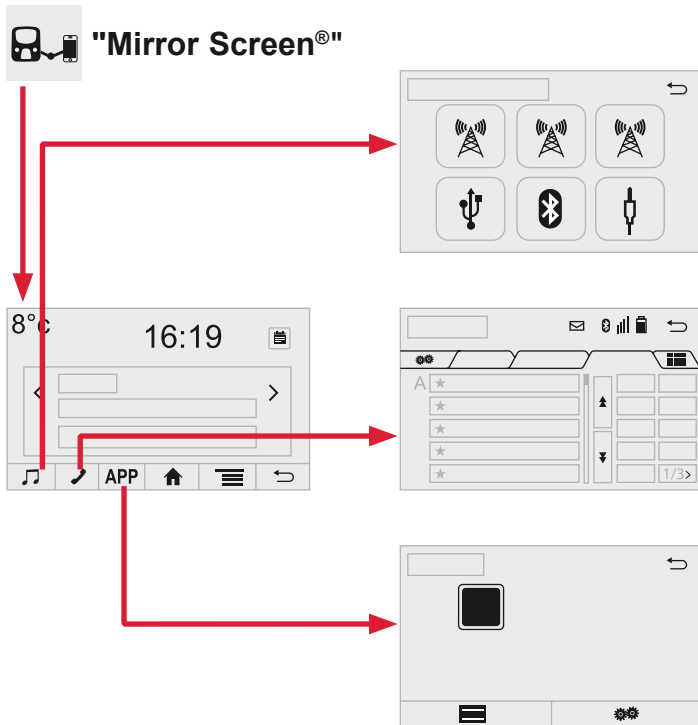







06 СОЕДИНЕНИЯ

Уровень 1

Уровень 2





Уровень 3

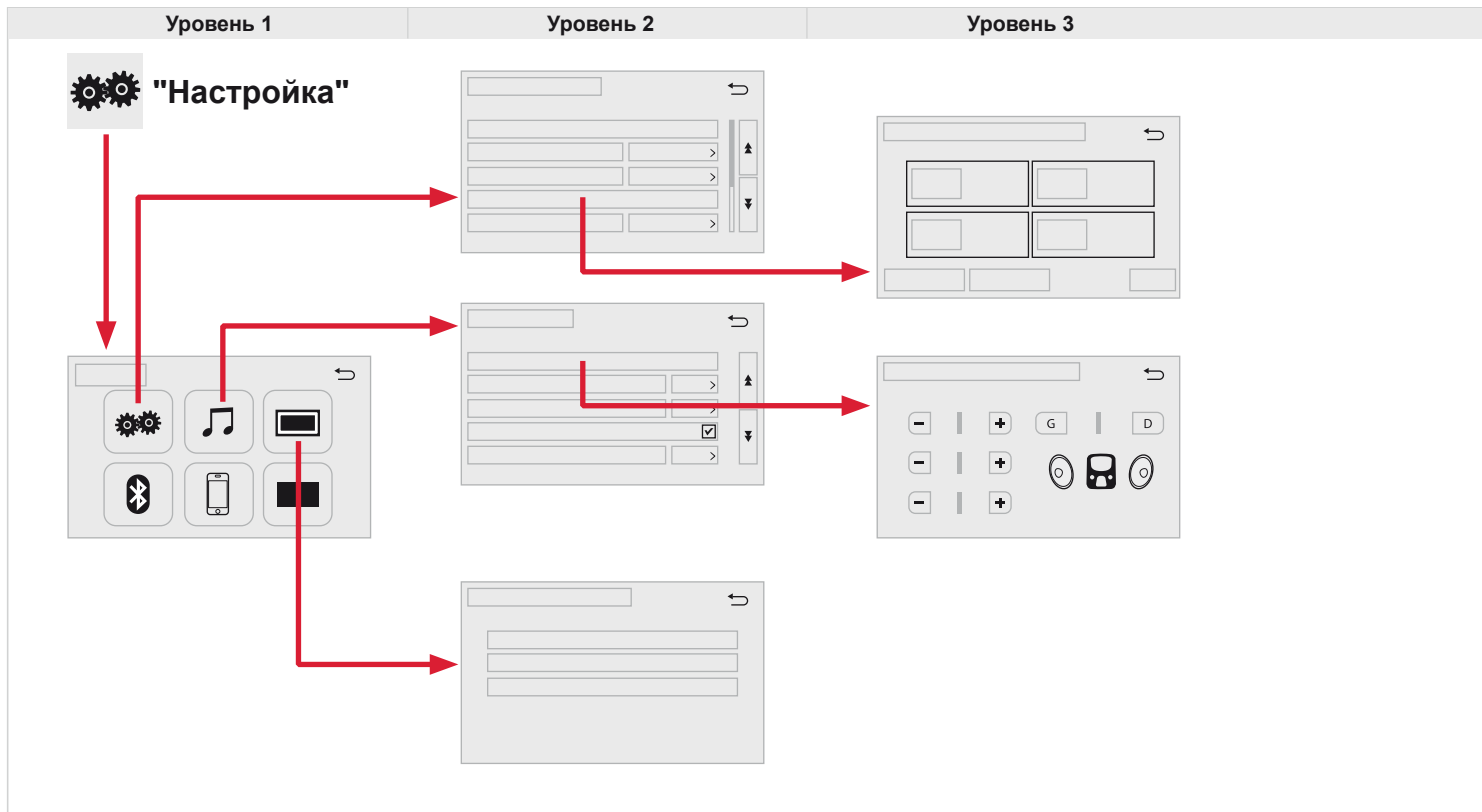

Уровень 1		Уровень 2		Уровень 3	Комментарии
 	Mirror Screen® ↓ Источник аудиосигнала →	 FM			Выберите источник аудиосигнала. Выберите параметры настроек, активируйте или отключите опции.
		 AM			
		 DAB			
		 USB			
		 Bluetooth аудио			
		 A / V			
 	Mirror Screen® ↓ Телефон →	Контакты			Выбрав настройки, сделайте исходящий звонок. Выберите параметры настроек, активируйте или отключите опции.
		Избранное			
		Журнал звонков			
		 Набрать номер			
		 Настройка телефона/ сообщений			
 APP	Mirror Screen® ↓ MirrorLink® →				Пользуйтесь приложениями "MirrorLink®" при помощи бортовой системы.
 	Mirror Screen® ↓ Домой →				Возвращение на стартовую страницу "Mirror Screen®".









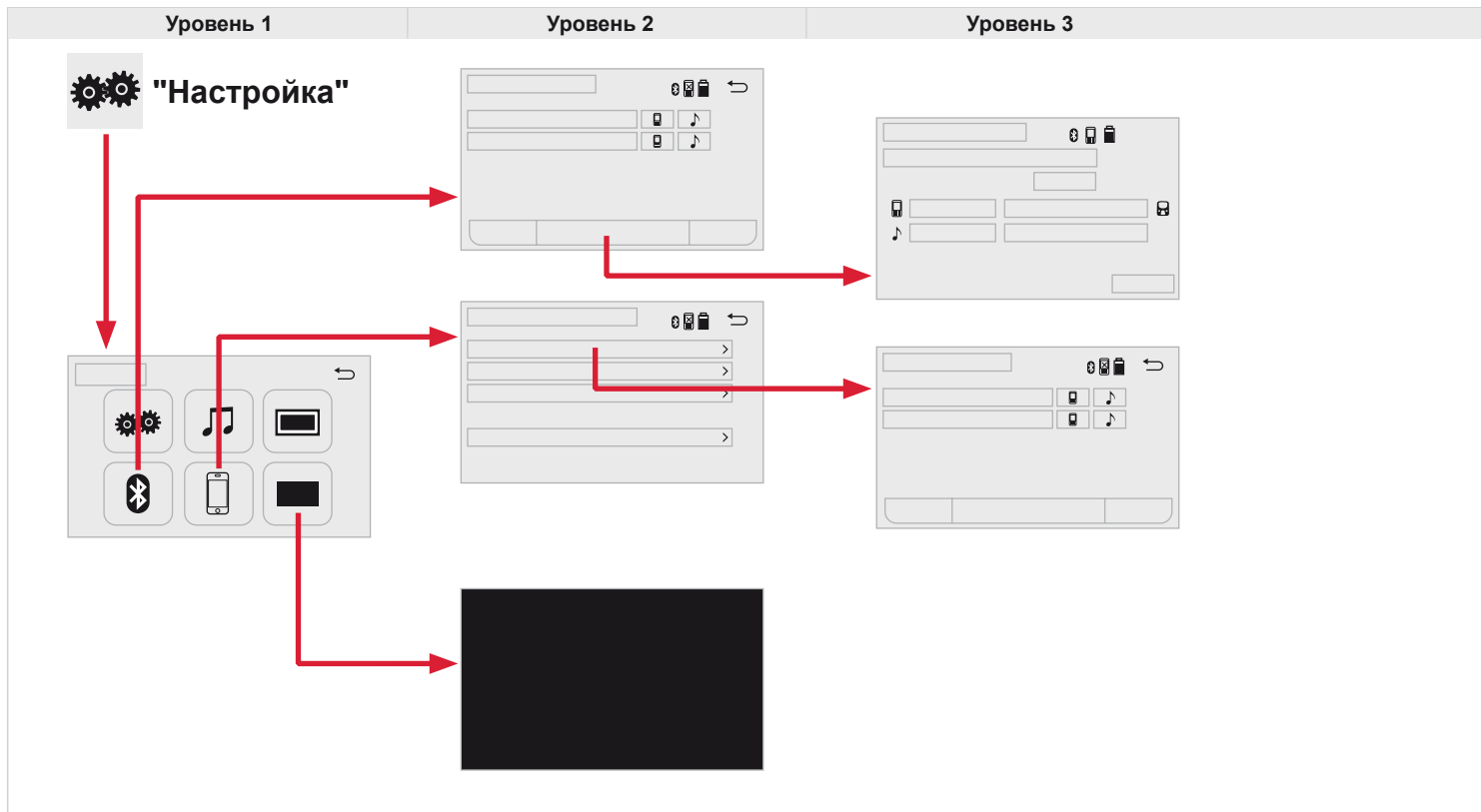

07 НАСТРОЙКИ



Уровень 1		Уровень 2		Уровень 3		Комментарии	
 	Настройка ↓ Общая →	Часы	ок	ОК		Сохранить параметры.	
		Язык	<input checked="" type="checkbox"/>				Выбрать язык.
		Звук "биппера"	<input checked="" type="checkbox"/>				Включить или выключить "биппер".
		Создать личное стартовое окно		Переадресовать			Собрать все картинки в одну папку, названную "Startupimage", перед тем как переадресовать их системе.
				Удалить все			
			ок	ОК			Сохранить параметры.
		Анимация	<input checked="" type="checkbox"/>				Включить или выключить режим анимации.
		Удалить личные данные		Удалить			Выбрать параметры для настройки, включить или отключить опции.
	Не удалять						
Обновление программы							
Информация о программе							
 	Настройка ↓ Аудио →	Настройка звука Bluetooth аудио				Выбрать параметры настроек.	
		Вход для iPod®	<input checked="" type="checkbox"/>	USB		Включить или отключить режимы входа сигнала iPod®.	
			<input checked="" type="checkbox"/>	AUX			
		Стандарт видеосигнала	<input checked="" type="checkbox"/>	NTSC		Включить или отключить стандарты видеосигнала.	
			<input checked="" type="checkbox"/>	PAL			
		<input checked="" type="checkbox"/>	Настройка конверта				Включить или отключить настройку конверта.
Автоматическая настройка звука	<input checked="" type="checkbox"/>	Отключено		Включить или выключить автоматическую настройку звука.			
	<input checked="" type="checkbox"/>	Слабый					
	<input checked="" type="checkbox"/>	Средний					
	<input checked="" type="checkbox"/>	Высокий					
 	Настройка ↓ Индикация →	Общая				Выбрать настройку индикации.	
		Видео					

07 НАСТРОЙКИ



Уровень 1		Уровень 2		Уровень 3		Комментарии	
 	Настройка ↓ Bluetooth →	 Телефон				Выбрать услуги для внешнего устройства.	
		 Аудиоплеер					
		Добавить				Подключить новое внешнее устройство.	
		Настройка системы	 Телефон	 Аудиоплеер			Выбрать услуги для внешнего устройства.
			Отменить				
	Убрать				Отключить и убрать внешнее устройство из списка.		
 	Настройка ↓ Телефон →	Подключить телефон				См. рубрику, посвященную телефону.	
		Настройка рингтона					
		Настройка контактов/ хронологии звонков					
		Настройка сообщений					
		Настройка индикации на телефоне					
 	Настройка ↓ Выключенный экран →					Выбрать этот режим, чтобы выключить экран; дотронуться до экрана, чтобы вновь включить его.	

ЧАСТО ЗАДАВАЕМЫЕ ВОПРОСЫ

В приведенной таблице собраны ответы на наиболее часто задаваемые вопросы, касающиеся работы вашей аудиосистемы.

ВОПРОС	ОТВЕТ	ЧТО ДЕЛАТЬ
Телефон, Bluetooth		
Почему мне не удается подключить свой телефон через Bluetooth?	Возможно, что функция Bluetooth телефона не активирована или аппарат "не виден".	<ul style="list-style-type: none"> - Проверьте, активирована ли функция Bluetooth на вашем телефоне. - Проверьте, всем ли "виден" ваш телефон.
	Функция Bluetooth вашего телефона несовместима с системой.	Совместимость своего телефона вы можете проверить на сайте www.citroen.ru (услуги).
Звук телефона, соединенного через систему Bluetooth, не слышен.	Уровень звука зависит одновременно и от системы, и от телефона.	Увеличьте уровень звука аудиосистемы, возможно, до максимума и прибавьте громкости телефону - если понадобится.
	Окружающий шумовой фон влияет на слышимость и восприятие звука.	Снизьте влияние окружающих источников шума (закройте окна, переключите вентилятор на пониженный режим, замедлите скорость движения и т.п.).
Контакты высвечиваются не в алфавитном порядке.	Некоторые телефоны предлагают дополнительные опции. В зависимости от выбранных параметров контакты могут располагаться в особом порядке, не в алфавитном.	Изменить параметры показа на дисплее телефонного списка контактов.
Почему система не принимает SMS-сообщений?	Режим Bluetooth вашего телефона не позволяет передавать SMS-сообщения системе.	

ЧАСТО ЗАДАВАЕМЫЕ ВОПРОСЫ

ВОПРОС	ОТВЕТ	ЧТО ДЕЛАТЬ
USB, внешний плеер		
Время ожидания после подключения к USB флеш-карты слишком продолжительное.	При загрузке нового медианосителя система считывает с него необходимую часть информации (список произведений, наименование, исполнитель и т.д.). Этот процесс может занять от нескольких секунд до нескольких минут.	Это - нормальное явление.
Некоторые информационные символы с медиаустройства отображаются на дисплее неверно.	Аудиосистема не может правильно отобразить символы.	Используйте стандартные символы для обозначения треков и репертуарного списка.
Не происходит считывания файлов во время стриминга.	Подключенное периферийное устройство не может запустить автоматическое считывание.	Запустите считывание с периферийного устройства.
На дисплее не отображаются названия треков и время считывания во время аудиостриминга.	Профиль Bluetooth не позволяет передавать данную информацию.	
Радиоприем		
Почему качество приема радиостанции постепенно ухудшается, а внесенные в память радиостанции не работают (отсутствует звук, индицируется частота 87,5 МГц...).	Автомобиль удалился на слишком большое расстояние от передатчика интересующей Вас радиостанции, либо в географической местности, где Вы находитесь, передатчики отсутствуют вообще.	Включите функцию "RDS", чтобы система могла проверить, есть ли в данной географической зоне более мощные радиопередатчики.
	Внешние препятствия (холмы, здания, туннели, гаражи, подземные сооружения...) способны ухудшить качество приема радиосигнала, в том числе и принимаемого в режиме отслеживания местных радиостанций, вещающих в стандарте RDS.	Падение качества приема из-за помех - естественное явление, оно ни в коей мере не означает ухудшения качеств аудиосистемы.
	Радиоантенна либо отсутствует, либо повреждена (например, на мойке или на подземной стоянке).	Проверьте исправность антенны в сервисной сети CITROËN.

ЧАСТО ЗАДАВАЕМЫЕ ВОПРОСЫ

ВОПРОС	ОТВЕТ	ЧТО ДЕЛАТЬ
Я не нахожу радиостанции, представленные в списке принимаемых станций.	<p>Больше нет приема этой станции или у нее сменилось название.</p> <p>Некоторые радиостанции вместо своего наименования передают иную информацию (например, название песни).</p>	
Название радиостанции изменилось.	Система воспринимает ее как название станции.	
Настройки, конфигурация		
Как устранить расхождение в качестве звучания источников аудиосигнала (радиоприемника, USB и т.п.)?	Для оптимального звуковоспроизведения настройки аудиосистемы (громкость, высокие, медиум, низкие) могут адаптироваться к различным источникам аудиосигнала, что ведет к разнице звучания при смене источника (радиоприемника, USB-плеера и т.д.).	<p>Проверьте соответствие аудионастроек каждому из источников. Рекомендуется установить автоматическую настройку звука (тихий, средний, повышенный) на аудиосистеме.</p> <p>Проверьте качество и формат вашей записи.</p>
Почему через несколько минут после остановки двигателя система отключается?	<p>Продолжительность работы системы после остановки двигателя зависит от степени заряженности аккумуляторной батареи.</p> <p>Отключение системы предусмотрено в ее концепции: она переходит в режим энергосбережения и отключается, чтобы не разряжать аккумуляторную батарею.</p>	Запустите двигатель, чтобы зарядить батарею.



Аудиосистема



По соображениям безопасности, настройки, требующие особого внимания, следует осуществлять только на неподвижном автомобиле. На автомобилях с системой дистанционного отпирания замков и пуска двигателя, в целях предупреждения ускоренного разряда аккумуляторной батареи, система автоматически отключается при срабатывании режима энергосбережения через 20 минут после выключения зажигания.

СОДЕРЖАНИЕ

01	Первое знакомство	стр. 222
02	Блок управления на рулевом колесе	стр. 224
03	Радио	стр. 225
04	Медийное оборудование	стр. 228
05	Телефон	стр. 231
06	Настройки	стр. 233
	Часто задаваемые вопросы	стр. 234

01 ПЕРВЫЕ ШАГИ - ПАНЕЛЬ УПРАВЛЕНИЯ

Автомобильная магнитола Bluetooth®

Вкл./выкл.
Настройка громкости (отдельно для каждого источника).

Ответить на входящий звонок.

Не отвечать на входящий звонок.
Завершить текущий телефонный разговор.



Выбор частотных диапазонов AM, FM и DAB*.
Выбор источника ВТА (Bluetooth Audio) и AUX.

Выбор:

- автоматический выбор частоты в нижнем/верхнем диапазоне.
- выбор предыдущей/следующей строки из списка или из меню.
- выбор предыдущего/следующего плей-листа.

Открытие меню и настройка функций.

При вращении: просмотр списка или настройка на радиостанцию.

При нажатии: подтверждение выбора, показанного на экране.

Радиочастота AM, кнопки с 1 по 6: выбор запомненной радиостанции.

Радиочастота FM, кнопки с 1 по 5: выбор запомненной радиостанции.

Список FM: просмотр принятых радиостанций.

Длительное нажатие: внесение станции в память.

Back: завершение текущей операции и переход к верхним позициям меню.

* В зависимости от варианта комплектации автомобиля.

01 ПЕРВЫЕ ШАГИ - ПАНЕЛЬ УПРАВЛЕНИЯ

Автомагнитола

Включ./выключ.
Настройка громкости (отдельно для каждого источника).

Выбор:

- автоматический выбор частоты в нижнем/верхнем диапазоне.
- выбор предыдущей/следующей строки из списка или из меню.



Выбор частотных диапазонов AM и FM.
Выбор источника BTA (Bluetooth Audio) и AUX.

Выбор предыдущего/следующего плей-листа.

Открытие меню и настройка функций
При вращении: просмотр списка или настройка на радиостанцию.
При нажатии: подтверждение выбора, показанного на экране.

Радиочастота AM, кнопки с 1 по 6: выбор запомненной радиостанции.
Радиочастота FM, кнопки с 1 по 5: выбор запомненной радиостанции.
Список FM: просмотр принятых радиостанций.
Длительное нажатие: внесение станции в память.
Back: завершение текущей операции и переход к верхним позициям меню.

02 БЛОК УПРАВЛЕНИЯ НА РУЛЕВОМ КОЛЕСЕ

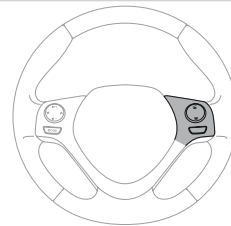

MODE

Краткое нажатие: выбор диапазонов AM и FM и источников аудиосигнала BTA (Bluetooth Аудио) и AUX.

Длительное нажатие: активировать / отключить функцию "Mute" радиоприемника или "паузу" медиаисточника.



Повысить громкость.



Понизить громкость.



Радиоприемник: переход к запомненным радиостанциям в возрастающем порядке.
Медиаисточник: следующая композиция.



Радиоприемник: переход к запомненным радиостанциям в убывающем порядке.
Медиаисточник: предыдущая композиция.



Ответить на входящий звонок.

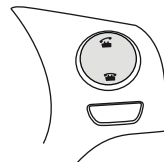

Отбой входящему звонку.
Завершить текущий телефонный разговор.

03 РАДИОПРИЕМНИК

Выбор радиостанции

Внешнее окружение (холмистая местность, дома, туннель, парковочная площадка, подвальное помещение...) может помешать приему радиостанций, в том числе и в режиме RDS. Это естественное явление ни в коей мере не должно восприниматься как неисправность Вашей автомагнитолы.

1

Нажмите на **"MODE"** ("Режим"), чтобы выбрать диапазон FM или AM.



2a

Кратко нажмите на одну из кнопок, чтобы включить автоматический поиск в нижнем/верхнем частотном диапазоне.



2b

Вращая ручку настройки, можно вручную настроиться на станцию в нижнем/верхнем диапазоне.



3

В режиме FM нажмите на кнопку **"Список"**, чтобы открыть список принятых местных радиостанций.

Нажмите на одну из кнопок, чтобы выбрать станцию, а затем подтвердите.

Нажмите на **"Обновить"**, чтобы список обновился.

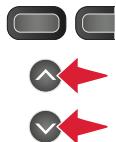

Внесение станции в память

1

Нажмите на **"MODE"** ("Режим"), чтобы выбрать диапазон FM или AM.



2

Кратко нажмите на одну из кнопок, чтобы включить автоматический поиск в нижнем/верхнем частотном диапазоне.



3

Длительно нажмите на кнопку, чтобы внести в память настроенную станцию. При этом появится название станции и послышится звуковое подтверждение ее запоминания.



03 РАДИОПРИЕМНИК

Альтернативная частота AF / RDS

! При активировании функции поиска альтернативной частоты система выбирает самую качественную из тех ("Регион-код"), на которых вещает интересующая радиостанция. Но может случиться и так, что отслеживание этой станции оказывается невозможным в данной местности, поскольку ее вещательная сеть не покрывает всей территории. Если сигнал станет слабым, приемник переключится на местную станцию.

1 Нажмите на **"MENU"** и откройте список.



2 Выберите **"РАДИО"** и, нажав, подтвердите.



3а Выберите **"FM AF"**, а затем нажмите, чтобы активировать или отключить частоту.



3б Выберите **"Регион-код"**, а затем нажмите, чтобы активировать или отключить.

Прослушивание дорожной информации "ТА"

! Режим прослушивания дорожной информации "ТА" ("Traffic Announcement"), обеспечивает первоочередное поступление уведомляющих сообщений "ТА". Он активируется только при качественном приеме радиостанций, передающих такую информацию. В момент поступления новостей о ситуации на дорогах текущий источник аудиосигнала автоматически отключается, чтобы обеспечить прослушивание передачи "ТА". По окончании сообщения работа прерванного источника аудиосигнала автоматически восстанавливается.

1 Нажмите на **"МЕНЮ"**, чтобы открыть список.



2 Выберите **"РАДИО"**, затем нажмите, чтобы подтвердить.



3 Выберите **"FM TA"**, затем нажмите, чтобы активировать или отключить прием выпусков дорожной информации.



03 РАДИОПРИЕМНИК

DAB (Digital Audio Broadcasting) Цифровое радиовещание

! Цифровое радиовещание обеспечивает высокое качество приема радиостанций, в том числе и передающих информацию об обстановке на дорогах (TA INFO). Многие "мультиплекс-пакеты" предлагают алфавитный список таких радиостанций.

1 Нажмите на **"MODE"**, чтобы выбрать частотный диапазон "DAB".



2 Кратко нажмите на одну из кнопок, чтобы включить автоматический поиск в нижнем/верхнем частотном диапазоне.



3 Вращая ручку настройки, можно вручную настроить на станцию в нижнем/верхнем диапазоне.



4 В режиме "DAB" нажмите на кнопку **"Текст"**, чтобы открыть RadioText (TXT) прослушиваемой радиостанции. Длительно нажмите на кнопку, чтобы внести в память настроенную станцию. При этом появится название станции и послышится звуковое подтверждение ее запоминания.



Цифровое радиовещание - Отслеживание DAB / FM

i Сеть "DAB" не охватывает территорию на 100%. В случае ухудшения качества цифрового сигнала, функции "Альтернативная частота DAB" и частота **"DAB AF"** обеспечивает поддержку приема той же радиостанции путем автоматического перехода на соответствующую аналоговую частоту "FM" (при ее наличии).

1 Нажмите на **"МЕНЮ"** и откройте список.



2 Выберите **"РАДИО"** и, нажав, подтвердите.



3 Выберите **"DAB AF"**, затем нажмите, чтобы активировать или отключить частоту.

i Когда функция отслеживания **"DAB AF"** активирована, переход на аналоговую частоту "FM" на несколько секунд затянется, а громкость может слегка измениться. Как только цифровой сигнал вновь улучшится, система автоматически возобновит работу в режиме "DAB".

! Если станция, вещающая в формате DAB отсутствует, или, если функция **"DAB AF"** не активирована, звук прервется из-за ухудшения качества цифрового сигнала.

04 МЕДИАУСТРОЙСТВА

Флеш-карта USB

- 1a** Вставьте флеш-карту USB в разъем USB или подключите внешнее USB-устройство к разъему USB при помощи соответствующего кабеля (в поставку не входит).

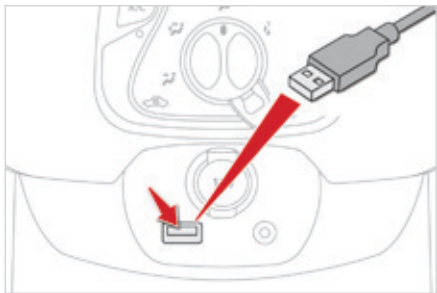

Система составляет списки композиций (в буферной памяти), на создание которых при первом включении может уйти от нескольких секунд до нескольких минут.

Если уменьшить количество немusicalных файлов и папок, можно сократить время ожидания запуска проигрывания.

Списки проигранных композиций обновляются при каждом выключении замка зажигания или подключении флеш-карты USB. При этом автомагнитола запоминает эти списки и, если они не менялись, время загрузки будет короче.

Дополнительный разъем (A/V) (аудиокабель не поставляется)

- 1b** Подключите переносное устройство (напр., плеер MP3 и др.) к разъему JACK при помощи аудиокабеля.

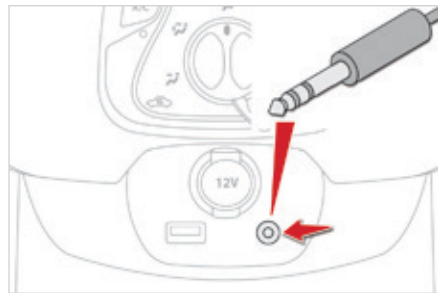

04 МЕДИАУСТРОЙСТВА

MP3, плеер USB

Информация и советы



Аудиосистема читает аудиофайлы с расширением:
".wma," типы Ver7 и Ver8 с битрейтом от 48 до 192 кбит/с и тип Ver9 с битрейтом от 48 до 320 кбит/с.
".aac" с битрейтом от 32 кбит/с до 320 кбит/с.
".mp3 - MPEG1" с битрейтом от 32 до 320 кбит/с и ".mp3 - MPEG2" с битрейтом от 8 до 160 кбит/с.
Поддерживаемая частота дискретизации - 11, 22, 44 и 48 кГц.



Флеш-карта USB должна быть отформатирована под FAT 16 или 32.



В названиях файлов должно содержаться менее 20 знаков, среди которых не должно быть графических символов и знаков пунктуации (напр.: " " ? . ; ù), которые могут помешать проигрыванию композиций и их индикации на дисплее.



Система работает с переносными плеерами USB Mass Storage или плеерами Apple®, подключенными к ней через разъемы USB. Кабель для них в комплектацию автомобиля не входит. Управление внешним плеером осуществляется с панели аудиосистемы. Остальные не распознанные системой плееры следует подключать через дополнительный разъем при помощи кабеля Jack (в поставку не входит).



Как альтернативный вариант, система может читать файлы через Bluetooth® и разъем USB.



Рекомендуется пользоваться кабелями USB фирмы Apple®, чтобы система работала надлежащим образом.

04 МЕДИАУСТРОЙСТВА

Аудиостриминг



Стриминг позволяет прослушивать аудиофайлы с телефона через автомобильные динамики.

1

Подключить телефон: см. рубрику "**Телефон**". Выберите "**Bluetooth**", затем "**Синхронизация**".



2

Вы можете также просматривать, активировать или отключать настройки системы, связанные с функцией Bluetooth.

Нажмите на "**МЕНЮ**" и откройте список.

Выберите "Bluetooth" и нажмите, чтобы открыть список.



!

Телефон, подключенный в режиме стриминга, работает как медийный источник аудиосигнала.

Если считывание не выполняется автоматически, следует запустить считывание аудиофайлов на телефоне.

Подключение плееров Apple®

1

Подключите плеер Apple® к разъему USB при помощи соответствующего кабеля (с автомобилем не поставляется).

Воспроизведение начнется автоматически.

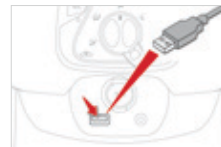

2

Настройки осуществляются через панель управления аудиосистемой.

i

При проигрывании используется сортировка файлов, содержащаяся в подключенном плеере (исполнители / альбомы / жанры / плей-листы / аудиокниги / темы).

По умолчанию используется сортировка по исполнителям. Для смены сортировки нужно вернуться в начало меню, выбрать необходимый вид сортировки (например, плей-лист) и подтвердить, чтобы затем выбрать в меню необходимую композицию.

!

Версия программного обеспечения автомагнитолы может оказаться несовместимой с поколением, к которому относится ваш плеер Apple®.

05 ЗНАКОМСТВО С ТЕЛЕФОНОМ

Синхронизация телефона Bluetooth Первое подключение

1

Активируйте функцию Bluetooth своего телефона и убедитесь, что его "видят" все (в настройках телефона).



2

Нажмите на **"МЕНЮ"** и откройте список. Выберите **"Bluetooth"** и нажмите, чтобы открыть список.



3

Выберите **"Синхронизировать"** и нажмите, чтобы увидеть имя и код системы.



4

Введите с клавиатуры своего телефона PIN-код, показанный на экране системы, либо подтвердите на мобильном телефоне набранный PIN-код.



По соображениям безопасности и необходимости уделить особое внимание этому виду настроек, синхронизацию мобильного телефона Bluetooth с системой громкой связью автомагнитолы следует осуществлять **на неподвижном автомобиле**.

i

В случае неудачи рекомендуется отключить и вновь включить режим Bluetooth на своем телефоне.



5

Во время синхронизации на дисплей выводится текстовое сообщение о ходе операции. После успешной проведенной синхронизации появится список с опцией **"ТЕЛ"**. Выберите **"ТЕЛ"** и нажмите, чтобы открыть список с настройками звука, списка контактов и передачи хронологии своего телефона*. Теперь вы можете задавать и настраивать параметры этих функций.



6

Нажимая на эту кнопку, можно просматривать меню телефона.



7

Его можно закрыть в любой момент, нажав на эту кнопку.



* При полной материальной совместимости вашего телефона.

05 ЗНАКОМСТВО С ТЕЛЕФОНОМ

Прием входящего звонка

1 При входящем вызове раздается звонок, а на дисплее появляется сообщение.

2a Нажмите на эту кнопку, чтобы ответить на вызов.



2b Или нажмите на эту кнопку на рулевом колесе, чтобы ответить на вызов.



Отбой входящему звонку

1a Чтобы не отвечать на вызов или закончить разговор, нажмите на эту кнопку.



1b Или нажмите на эту кнопку на рулевом колесе.



Как позвонить

1a Нажмите на эту кнопку, чтобы просмотреть меню телефона.



1b Выберите "Записная книжка", откройте список контактов и далее перемещайтесь по нему при помощи ручки настройки.



1c Для набора номера выберите "Набрать номер телефона" из списка.



06 РЕГУЛИРОВКИ

Настройки бортовой системы

1

Нажмите на **"МЕНЮ"**, чтобы открыть список опций.



2

Выберите **"Bluetooth"**, затем нажмите, чтобы открыть список настроек Bluetooth.



3

Выберите **"Default"** ("по умолчанию"), затем нажмите и откройте список настроек:

- **"All initialize"** ("все инициализировать")
- **"Sound setting"** ("настройки звука")
- **"Car device info"** ("информация о бортовых устройствах")

и, нажав, подтвердите.



4

Нажимайте на кнопки **"Yes"** или **"No"**, чтобы активировать или отключать опции.



Настройки аудиосистемы

1

Нажмите на кнопку **"МЕНЮ"**, чтобы открыть список опций.



2

Выберите **"Sound Setting"**, затем нажмите, чтобы открыть список настроек и активировать или отключить дополнительные настройки:

- **"BASS"**
- **"TRBLE"**
- **"FADER**"**
- **"BALANCE"**



i

Настройки для каждого источника аудиосигнала дифференцированы и не зависят друг от друга.

* В зависимости от варианта комплектации автомобиля.

ЧАСТО ЗАДАВАЕМЫЕ ВОПРОСЫ

В приведенной таблице собраны ответы на наиболее часто задаваемые вопросы, касающиеся работы вашей аудиосистемы.

ВОПРОС	ОТВЕТ	ЧТО ДЕЛАТЬ
Телефон, Bluetooth		
Почему мне не удается подключить свой телефон через Bluetooth?	Возможно, что функция Bluetooth телефона не активирована или аппарат "не виден".	<ul style="list-style-type: none">- Проверьте, активирована ли функция Bluetooth на вашем телефоне.- Проверьте, всем ли "виден" ваш телефон.
	Функция Bluetooth вашего телефона несовместима с системой.	Совместимость своего телефона вы можете проверить на сайте www.citroen.ru (услуги).
Звук телефона, соединенного через систему Bluetooth, не слышен.	Уровень звука зависит одновременно и от системы, и от телефона.	Увеличьте уровень звука аудиосистемы, возможно, до максимума и прибавьте громкости телефону - если понадобится.
	Окружающий шумовой фон влияет на слышимость и восприятие звука.	Снизьте влияние окружающих источников шума (закройте окна, переключите вентилятор на пониженный режим, замедлите скорость движения и т.п.).
Контакты высвечиваются не в алфавитном порядке.	Некоторые телефоны предлагают дополнительные опции. В зависимости от выбранных параметров контакты могут располагаться в особом порядке, не в алфавитном.	Изменить параметры показа на дисплее телефонного списка контактов.
Почему система не принимает SMS-сообщений?	Режим Bluetooth вашего телефона не позволяет передавать SMS-сообщения системе.	

ЧАСТО ЗАДАВАЕМЫЕ ВОПРОСЫ

ВОПРОС	ОТВЕТ	ЧТО ДЕЛАТЬ
USB, внешний плеер		
Время ожидания после подключения к USB флеш-карты слишком продолжительное.	При загрузке нового медианосителя система считывает с него необходимую часть информации (список произведений, наименование, исполнитель и т.д.). Этот процесс может занять от нескольких секунд до нескольких минут.	Это - нормальное явление.
Некоторые информационные символы с медиаустройства отображаются на дисплее неверно.	Аудиосистема не может правильно отобразить символы.	Используйте стандартные символы для обозначения треков и репертуарного списка.
Не происходит считывания файлов во время стриминга.	Подключенное периферийное устройство не может запустить автоматическое считывание.	Запустите считывание с периферийного устройства.
На дисплее не отображаются названия треков и время считывания во время аудиостриминга.	Профиль Bluetooth не позволяет передавать данную информацию.	
Радиоприем		
Почему качество приема радиостанции постепенно ухудшается, а внесенные в память радиостанции не работают (отсутствует звук, индицируется частота 87,5 МГц...).	Автомобиль удалился на слишком большое расстояние от передатчика интересующей Вас радиостанции, либо в географической местности, где Вы находитесь, передатчики отсутствуют вообще.	Включите функцию "RDS", чтобы система могла проверить, есть ли в данной географической зоне более мощные радиопередатчики.
	Внешние препятствия (холмы, здания, туннели, гаражи, подземные сооружения...) способны ухудшить качество приема радиосигнала, в том числе и принимаемого в режиме отслеживания местных радиостанций, вещающих в стандарте RDS.	Падение качества приема из-за помех - естественное явление, оно ни в коей мере не означает ухудшения качества аудиосистемы.
	Радиоантенна либо отсутствует, либо повреждена (например, на мойке или на подземной стоянке).	Проверьте исправность антенны в сервисной сети CITROËN.

ЧАСТО ЗАДАВАЕМЫЕ ВОПРОСЫ

ВОПРОС	ОТВЕТ	ЧТО ДЕЛАТЬ
Я не нахожу радиостанции, представленные в списке принимаемых станций.	Больше нет приема этой станции или у нее сменилось название.	
Название радиостанции изменилось.	Некоторые радиостанции вместо своего наименования передают иную информацию (например, название песни). Система воспринимает ее как название станции.	
Настройки, конфигурация		
Как устранить расхождение в качестве звучания источников аудиосигнала (радиоприемника, USB и т.п.)?	Для оптимального звуковоспроизведения настройки аудиосистемы (громкость, высокие, медиум, низкие) могут адаптироваться к различным источникам аудиосигнала, что ведет к разнице звучания при смене источника (радиоприемника, USB-плеера и т.д.).	Проверьте соответствие аудионастроек каждому из источников. Рекомендуется установить автоматическую настройку звука (тихий, средний, повышенный) на аудиосистеме. Проверьте качество и формат вашей записи.
Почему через несколько минут после остановки двигателя система отключается?	Продолжительность работы системы после остановки двигателя зависит от степени заряженности аккумуляторной батареи. Отключение системы предусмотрено в ее концепции: она переходит в режим энергосбережения и отключается, чтобы не разряжать аккумуляторную батарею.	Запустите двигатель, чтобы зарядить батарею.

Наружное оборудование

Ключи	30		Стеклоочиститель	99-100			
Пульт дистанционного управления	31-32		Замена щетки стеклоочистителя	164			
Дистанционный ключ-пульт	33-36			Багажник	39-40		
Элемент питания	32, 36			Временное устранение прокола в шине, комплект	136-140		
Пуск двигателя	71, 73	Видеокамера заднего обзора		92			
		Крыша полотняная с электроприводом	42-46	Буксировка автомобиля	165		
		Дуги для перевозки багажа на крыше	166	Замена ламп - задние фонари - 3 ^й стоп-сигнал - подсветка номерного знака	150-151		
		Дополнительное оборудование	167-168			Топливный бак, заправка топливом Указатель уровня топлива	134-135 25
Зеркала заднего вида	51	Система динамической стабилизации	107-109				
Выключатель световых приборов	93-97	Цепи противоскольжения	146				
Корректор фар	98	Система контроля давления в шинах	103-106				
Замена ламп	147-149, 151	Давление воздуха в шинах	180				
- передние световые приборы		Замена колеса	141-145				
- повторители указателей поворотов		- инструменты					
Двери	38-40	- снятие / установка					
- открывание / закрывание							
- центральный замок							
Стеклоподъемники электрические	41						
Окна задних боковин (5-дверный кузов)	41						

Салон

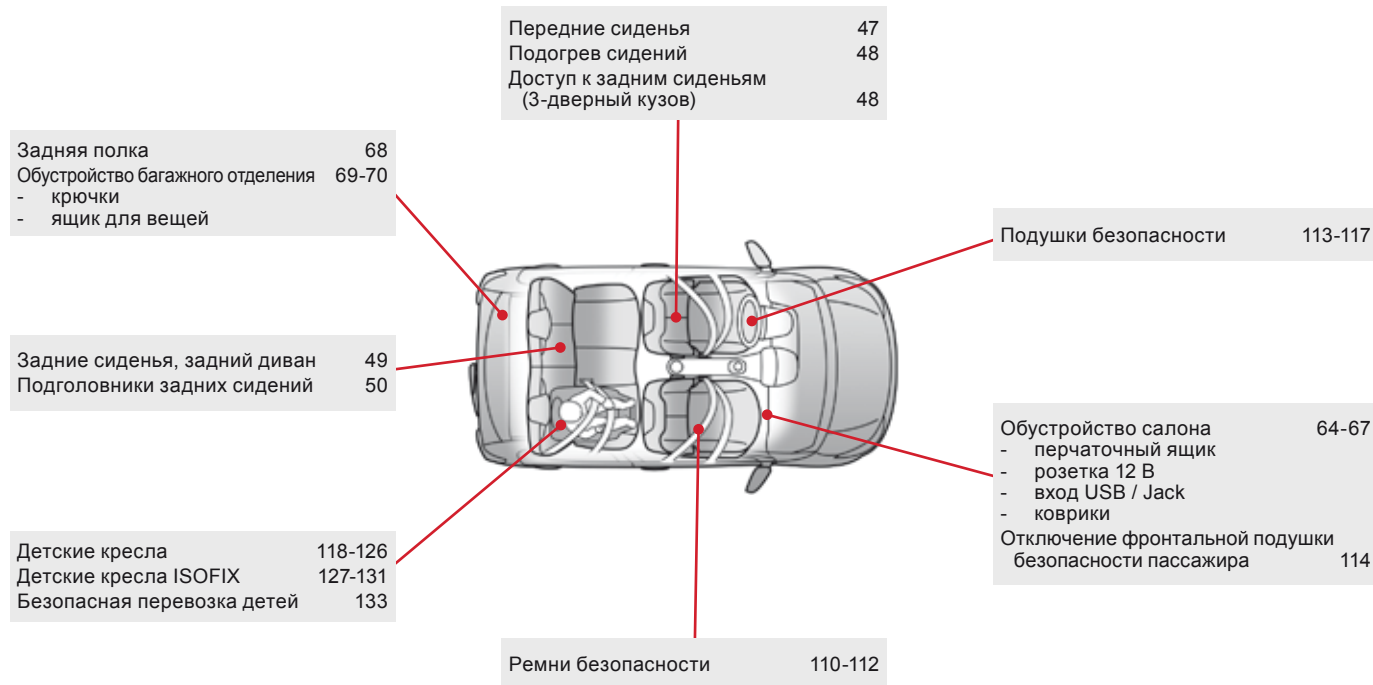

Оборудование места водителя

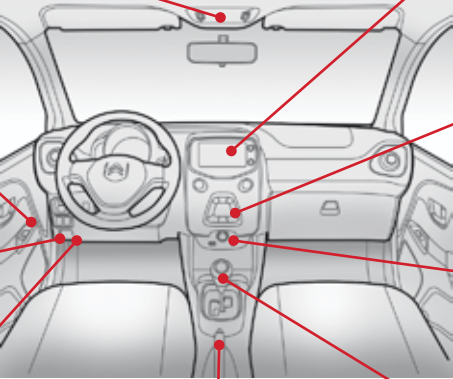
Плафон	101		Сенсорный дисплей 7 дюймов	181-220
Выключатель складной полотняной крыши	42		Настройка часов	29
Зеркало заднего вида внутрисалонное	52		Аудиосистема	221-236
Противосолнечный козырек	65		Настройка часов	28
Зеркала заднего вида	51		Отопление и вентиляция салона	53-55
Стеклоподъемники электрические	42		Кондиционер воздуха с ручными настройками	56-57
Открывание капота	170		Кондиционер воздуха автоматический	58-61
Предохранители в панели приборов	152-156		Удаление инея и конденсата с передних стекол	62
			Удаление инея и конденсата с заднего стекла	63
			Розетка 12 В	65
		Вход USB	66	
		Вход Jack	66	
		Коробка передач механическая	76	
		Коробка передач ETG	77-80	
		Индикатор переключения передач	81	
		Стоп-старт	83-85	
		Помощь при трогании на уклоне	82	
		Стояночный тормоз ручной	76	

Оборудование места водителя (продолжение)

Панель приборов	10
Тахометр	10
Центральный дисплей	11
Контрольные лампы	13-23
Индикаторы	24-25
Бортовой компьютер	26-27

Выключатели световых приборов	93-97
Указатели поворотов	102

Стоп-старт	83-85
Настройка зеркал заднего вида	51
Корректор фар	98

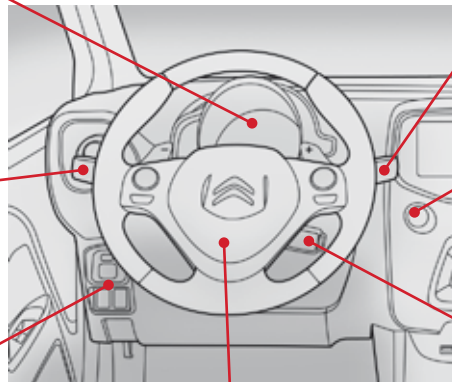

Выключатель стеклоочистителя	99-100
------------------------------	--------

Замок зажигания, пуск двигателя (ключом)	71
Замок зажигания, пуск двигателя (дистанционный ключом-пультом)	72-75

Ограничитель скорости (двигатель VTi 82)	86-88
Ограничитель скорости (двигатель VTi 68)	89-91

Рулевое колесо, регулировка по высоте	52
Звуковой сигнал	102

Обслуживание - Технические характеристики

The image contains three main diagrams: a front view of the engine compartment, a side profile of the car, and a callout for the battery. Red lines connect text boxes to specific parts of the diagrams.

Проверка уровней 172-174

- масла
- тормозной жидкости
- охлаждающей жидкости
- омывающей жидкости

Контроль расходных элементов систем 175-176

- сцепление
- аккумуляторная батарея
- воздушный / салонный фильтры
- масляный фильтр
- тормозные колодки / тормозные диски

Аккумуляторная батарея 12 В 161-163

Энергосберегающий режим 164

Блок электрических предохранителей в моторном отсеке 152-153, 157-160

Замена ламп 147-151

- спереди
- сзади

Открытие капота 170

Расположение систем на бензиновом двигателе 171

Бензиновые двигатели 177

Массы бензиновых модификаций 178

Габаритные размеры 179

Идентификационные данные автомобиля 180



А

Аварийная световая сигнализация.....	103
Аварийный пуск	162
Автоматический кондиционер воздуха	58
Автоматическое включение световых приборов.....	94, 96
Аккумуляторная батарея	161-163, 175
Антиблокировочная тормозная система ABS.....	107, 108
Аудиокабель	194, 228
Аудиоплеер с функцией "Streaming audio Bluetooth"	195, 197, 230
Аудиоразъемы	66
Аудиосистема.....	221

Б

Багажное отделение	39
Багажные дуги на крыше	166
Бачок омывателя ветрового стекла.....	174
Безопасная перевозка детей.....	114, 118-120, 127-130, 132, 133
Бензиновый двигатель	135, 171, 177, 178
Беспроводная гарнитура Bluetooth ("свободные руки")	200, 231
Блок предохранителей в моторном отсеке.....	152
Блок предохранителей в панели приборов.....	152
Боковые подушки безопасности.....	115, 117
Бортовой компьютер	26, 27
Буксировка автомобиля.....	165
Бытовое накачивание (при помощи ремкомплекта)	136

В

Вентиляционные решетки	53
Вентиляция салона	53, 56
Вещевое отделение	70
Вещевые отделения	64, 65
Видеокамера заднего обзора	92
Вожделение в режиме "easy" (АКП).....	77
Время (настройка)	29
Выключатель световых приборов.....	93, 94
Выключатель стеклоочистителя	99
Высота рулевого колеса	52
Bluetooth (беспроводная гарнитура "свободные руки")	200, 231

Г

Габаритные размеры.....	179
Галогенные лампы	147
Гарнитура Bluetooth беспроводной связи (телефон).....	200, 231

Д

Давление воздуха в шинах	140, 180
Двери	38
Дверные карманы для вещей	64
Движение автомобиля	71, 72, 74, 77
Демонтаж колеса	141
Дети (обеспечение безопасности).....	127-130, 133
Детские кресла	118-120, 124, 125, 132
Детские кресла ISOFIX	127-131
Дисплей.....	24
Дисплей комбинации приборов	11
Дистанционный ключ-пульт	33, 34, 72
Дневные ходовые огни.....	94, 147
Домкрат.....	141

Дополнительно	194, 195, 228
Дополнительное оборудование.....	167
Доступ к задним сиденьям (3-дверный кузов).....	48

Е

Емкость топливного бака.....	134
------------------------------	-----

З

Заводская табличка	180
Заднее стекло (обогрев).....	63
Задние подголовники.....	50
Задние сиденья	48, 49
Задняя полка.....	68
Закрывание багажника	39
Закрывание дверей	34
Замена воздушного фильтра	175
Замена колеса	141
Замена ламп	147, 148
Замена масляного фильтра	175
Замена салонного фильтра	175
Замена щетки стеклоочистителя	164
Замена электрических предохранителей	152
Замена элемента питания в ключе-пульте	32
Замена элемента питания электронного ключа	36
Запасное колесо	141
Запирание и отпирание двери из салона	38
Заправка бака топливом.....	134, 135
Заряд аккумуляторной батареи	162
Звуковой сигнал.....	102
Зеркало косметическое.....	65

И

Индикатор переключения передач	81
Индикаторы и сигнализаторы световые	13, 14, 17, 19
Инструменты	141
Информация о дорожном движении (TA)	226

К

Кабель "jack"	194, 228
Капот	170
Ключ	30
Коврик напольный	67
Кольцо для буксировки	70
Комбинация приборов	10
Комплект принадлежностей для временного устранения прокола в шине	70, 136
Кондиционер воздуха	8, 57
Кондиционер воздуха с ручными регулировками	56
Контроль давления (при помощи ремкомплекта)	136
Контроль исправности систем и текущие проверки	171, 175, 176
Контрольные лампы и сигнализаторы	14
Контроль падения давления воздуха в шинах	22, 103, 105, 140
Контроль уровня эксплуатационных жидкостей	171-174
Коробка передач ETG	8, 77, 176
Корректор фар	98
Крепления ISOFIX	127, 131
Крючки	70

Л

Лампы (замена, наименование)	147, 148
------------------------------------	----------

М

Масляный шуп	172
Массы	178
Меню	186, 188, 198, 214, 216
Меню (аудиосистемы)	186, 188, 198, 214, 216
Меню (Сенсорный дисплей)	182
Механическая коробка передач	8, 76, 83, 175
Минимальный остаток топлива	25, 134
Монтаж колеса	141
Моторный отсек	171

Н

Накачивание шин	8
Наружные зеркала заднего вида	51
Настройка часов	28, 29

О

Обеспечение безопасной перевозки детей	114, 118-120, 127-130, 132
Обзорность	53
Оборудование и принадлежности салона	64, 65
Обустройство багажного отделения	69
Огни стояночные	93, 148
Ограничитель скорости	86, 89
Окна задних боковин кузова	41
Омыватель заднего стекла	100
Определение местонахождения автомобиля	31

Освещение багажного отсека	101
Остановка автомобиля	71, 72, 74, 77
Отключение подушки безопасности пассажира	114
Открывание дверей	33
Открывание капота	170
Открытие крышки багажника	33, 39
Отопление	8, 55, 56
Отпирание замков	31, 33

П

Падение давления воздуха в шинах (датчики)	103
Педаль сцепления	175
Перевозка грузов	8
Перевозка детей и их безопасность	133
Передние сиденья	47
Передние тормозные колодки	176
Перечень электрических предохранителей	152
Перчаточный ящик	64, 65
Питание электронного ключа	36
Плановое техническое обслуживание	8
Плафон индивидуального освещения	101
Повторители указателей поворотов	151
Подача воздуха в салон	58
Подзарядка аккумуляторной батареи	163
Подрулевой блок управления автоматической	185, 224
Подставка для стакана с напитком	64
Подушки безопасности	22, 113
Полотняная крыша с электроприводом	42
Помощь при экстренном торможении AFU	107
Предохранители электрические	152
Пристегивание креплений ISOFIX	127

Проверка уровней эксплуатационных жидкостей.....	172-174
Проветривание.....	8
Проигрыватель CD MP3.....	195
Прокол шины.....	136, 141
Противобуксовочная система TRC.....	17, 20, 107-109
Противосолнечные козырьки.....	64, 65
Пульт дистанционного управления (ПДУ).....	31, 37
Пуск двигателя.....	162

Р

Радиоприемник.....	190, 191, 195, 225
Радиостанция.....	190, 191, 225
Разъем JACK.....	64, 66, 194, 228
Разъем USB.....	64, 66, 194, 228
Расход топлива.....	8, 25, 134
Регулировка подачи воздуха в салон.....	55
Регулировка положения рулевого колеса.....	52
Регулировка распределения воздуха по салону.....	55
Регулировка сидений.....	47, 49
Регулировка температуры воздуха в салоне.....	55, 58
Регулятор подсветки панели приборов.....	26
Регулятор тормозных сил REF.....	107, 108
Режим "автострада" (для указателей поворотов).....	102
Режимы вождения автомобиля.....	77
Ремни безопасности.....	49, 110-112, 124
Резируляция воздуха в салоне.....	58
Розетка электрическая 12 В.....	64, 65
Рулевое колесо (регулировка).....	52
Рулевое управление с усилителем.....	22
Ручной режим.....	77
Рычаг механической коробки передач.....	76

Рычаг переключения передач.....	8
Рычаг селектора коробки передач ETG.....	77

С

Салонное зеркало заднего вида.....	52
Сенсорный дисплей (Меню).....	182
Сенсорный экран.....	181, 183
Сигнализатор забытого ключа.....	71
Сигнализатор невыключенных световых приборов.....	95
Сиденья детские.....	124
Силовые агрегаты.....	177
Система ABS.....	107, 108
Система динамической стабилизации CDS.....	17, 20, 107-109
Система помощи при трогании на уклоне.....	82
Система "стоп-старт".....	27, 83, 85, 161
Система экранных меню.....	186, 188, 198, 214, 216
Система энергосбережения.....	164
Системы экологической защиты.....	8
Складывание и разворачивание зеркал заднего вида.....	51
Складывание спинки сидений или дивана.....	49
Снятие и установка предохранителя.....	152
Сопровождающее освещение.....	67
Соединение iPhone.....	206-208
Соединение MirrorLink.....	210-212
Сопровождающее освещение.....	97
Стеклоомыватель.....	100
Стеклоочиститель.....	99
Стеклоподъемники.....	41
Сцепление.....	175
Счетчик пробега.....	24
Счетчик пробега за поездку.....	24
CD-плеер.....	195

Т

Табличка завода-изготовителя.....	180
Тахометр.....	10
Текущее время.....	28
Текущее обслуживание автомобиля.....	8
Текущие и контрольные проверки систем.....	175, 176
Телефон.....	200-203, 205, 231, 232
Топливный бак.....	25, 134
Топливо.....	8, 25, 134, 135
Тормоза.....	176
Тормозные диски.....	176
Тормоз стояночный.....	76, 176
Третий стоп-сигнал.....	151
TRC (противобуксовочная система).....	17, 20, 107-109

У

Уведомляющие индикаторы и сигнализаторы.....	19
Удаление инея с ветрового стекла.....	62
Удаление инея с заднего стекла.....	63
Удаление инея со стекол.....	53, 56, 63
Удаление конденсата с ветрового стекла.....	62
Удаление конденсата со стекла заднего окна.....	63
Удаление конденсата со стекол.....	53, 56, 58
Указатели поворотов.....	102, 148, 150, 151
Указатель уровня топлива.....	25, 134
Уровень жидкости в омывателе стекол.....	174
Уровень масла.....	172
Уровень охлаждающей жидкости.....	174
Уровень тормозной жидкости.....	173

Ф

Фары	148
Фары ближнего света	93, 148
Фары дальнего света	93, 148
Фары и фонари передние	147, 148
Фильтр воздушный	175
Фильтр масляный	175
Фильтр салонный	175
Фонари аварийной световой сигнализации	103
Фонари заднего хода	150
Фонари задние	150
Фонари освещения номерного знака	151
Фонари стоп-сигнала	150
Фонари указателей поворотов	102
Фонарь противотуманный задний	95, 150
Фронтальные подушки безопасности	114, 117

Ц

Цветной дисплей	182, 183
Центральный электрический замок	31, 34
Цели противоскольжения	146
Цифровое радиовещание - DAB (Digital Audio Broadcasting)	192, 193, 227

Ч

Частота (радио)	191
-----------------------	-----

Ш

Шины	8
Шторные подушки безопасности	116, 117

Щ

Щетки стеклоочистителя (замена)	164
---------------------------------------	-----

Э

Эко-вождение	8
Эко-вождение (рекомендации)	8
Экономичное вождение	8
Экономия электроэнергии	164
Экранное меню	186, 188, 198, 214, 216
Электронная блокировка пуска двигателя	32
Электронный ключ	33-35, 37
Электронный регулятор тормозных сил REF	107, 108
Элемент питания ключа-пульта ДУ	32

D

DAB (Digital Audio Broadcasting) - Цифровое радиовещание	192, 193, 227
---	---------------

I

ISOFIX	131
ISOFIX (крепления)	127

J

Jack	194, 228
------------	----------

R

RDS	191
-----------	-----

U

USB	194, 195, 228
-----------	---------------



Declaration of Conformity (DoC)

Hereby, Panasonic Corporation, declares that this Bluetooth Module ASSY [YEP0PTA605] is in compliance with the essential requirements and other relevant provisions of Directive 1999/5/EC.

The latest original "DECLARATION of CONFORMITY"(DoC) is available at the address below.
<http://www.ptc.panasonic.de/>

(To see the DoC for the product's component, input the product search number: YEP0PTA605)

С настоящето, Panasonic Corporation, декларира, че YEP0PTA605 е в съответствие със съществени те изисквания и другите приложими разпоредби на Директива 1999/5/EC.
Panasonic Corporation тимо прокламује, же tento YEP0PTA605 je ve shodě se základními požadavky a dalšími příslušnými ustanoveními směrnice 1999/5/ES.
Undertegnede Panasonic Corporation erklærer herved, at følgende udstyr YEP0PTA605 overholder de væsentlige krav og øvrige relevante krav i direktiv 1999/5/EF.
Hierbij verklaart Panasonic Corporation dat het toestel YEP0PTA605 in overeenstemming is met de essentiële eisen en de andere relevante bepalingen van richtlijn 1999/5/EG.
Hereby, Panasonic Corporation, declares that this YEP0PTA605 is in compliance with the essential requirements and other relevant provisions of Directive 1999/5/EC.
Käesolevaga kinnitab Panasonic Corporation seadme YEP0PTA605 vastavust direktiivi 1999/5/EÜ põhinõuetele ja nimeetatud direktiivist tulenevatele teistele asjakohastele sätetele.
Panasonic Corporation vakuuttaa täten että YEP0PTA605 tyyppinen laite on direktiivin 1999/5/EY olleellisten vaatimusten ja sitä koskevien direktiivin muiden ehtojen mukainen.
Par la présente Panasonic Corporation déclare que l'appareil YEP0PTA605 est conforme aux exigences essentielles et aux autres dispositions pertinentes de la directive 1999/5/CE.
Hiermit erklärt Panasonic Corporation, dass sich das Gerät YEP0PTA605 in Übereinstimmung mit den grundlegenden Anforderungen und den übrigen einschlägigen Bestimmungen der Richtlinie 1999/5/EG befindet.
ΜΕ ΤΗΝ ΠΑΡΟΥΣΑ ΠΑΡΑΤΗΡΗΣΙΣ ΚΑΙ ΤΙΣ ΛΟΙΠΕΣ ΣΧΕΤΙΚΕΣ ΔΙΑΤΑΞΕΙΣ ΤΗΣ ΟΔΗΓΙΑΣ 1999/5/ΕΚ. ΜΕ ΤΗΝ ΠΑΡΟΥΣΑ Panasonic Corporation ΔΗΛΩΝΕΙ ΟΤΙ YEP0PTA605 ΣΥΜΜΟΡΦΩΝΕΤΑΙ ΠΡΟΣ ΤΙΣ ΟΥΣΩΔΕΙΣ ΑΠΑΙΤΗΣΕΙΣ ΚΑΙ ΤΙΣ ΛΟΙΠΕΣ ΣΧΕΤΙΚΕΣ ΔΙΑΤΑΞΕΙΣ ΤΗΣ ΟΔΗΓΙΑΣ 1999/5/ΕΚ.
Alulirojt, Panasonic Corporation nyilatkozik, hogy a YEP0PTA605 megfelel a vonatkozó alapelvő kővetelményeknek és az 1999/5/EC irányelv egyéb előírásainak.
Con la presente Panasonic Corporation dichiara che questo YEP0PTA605 è conforme ai requisiti essenziali ed alle altre disposizioni pertinenti stabilite dalla direttiva 1999/5/CE.

Ar šo Panasonic Corporation deklarē, ka YEP0PTA605 atbilst Direktīvas 1999/5/EK būtiskajām prasībām un ciliem ar to saistītajiem noteikumiem.
Šīuo Panasonic Corporation deklaruoja, kad šis YEP0PTA605 atbinka esminius reikalavimus ir kitas 1999/5/EB Direktīvos nuostatas.
Hawnehkk, Panasonic Corporation, jiddikjara li dan YEP0PTA605 jikkonforma ma-niiglijet essenzejali u ma provedimentni ohrajn relevantni li nemm fid-Direttiva 1999/5/EC.
Niniejszym Panasonic Corporation oświadcza, że YEP0PTA605 jest zgodny z zasadniczymi wymogami oraz pozostałymi stosownymi postanowieniami Dyrektywy 1999/5/EC.
Panasonic Corporation declara que este YEP0PTA605 está conforme com os requisitos essenciais e outras disposições da Directiva 1999/5/CE.
Prin prezenta, Panasonic Corporation, declară că aparatul YEP0PTA605 este în conformitate cu cerințele esențiale și cu altele prevederi pertinente ale Directivei 1999/5/CE.
Panasonic Corporation týmto vyhlasuje, že YEP0PTA605 spĺňa základné požiadavky a všetky príslušné ustanovenia Smernice 1999/5/ES.
Panasonic Corporation izjavlja, da je ta YEP0PTA605 v skladu z bistvenimi zahtevami in ostalimi relevantnimi določili direktive 1999/5/ES.
Por medio de la presente Panasonic Corporation declara que el YEP0PTA605 cumple con los requisitos esenciales y cualesquiera otras disposiciones aplicables o exigibles de la Directiva 1999/5/CE.
Härmed intygar Panasonic Corporation att denna YEP0PTA605 står i överensstämmelse med de vä sentliga egenskapskrav och övriga relevanta bestämmelser som framgår av direktiv 1999/5/EG.
Hér með lýsir Panasonic Corporation yfir því að YEP0PTA605 er í samræmi við grunnskýtur og aðrar krö tur, sem gerðar eru í tilskipun 1999/5/EF.
Panasonic Corporation erklærer herved at udstyret YEP0PTA605 er i samsvar med de grundlæggende krav og øvrige relevante krav i direktiv 1999/5/EF.
Ovim, Panasonic Corporation, izjavjuje da ovaj YEP0PTA605 je uskladen sa bitnim zahtjevima i drugim relevantnim odredbama Direktive 1999/5/EC.
Nepermijet kesaj, Panasonic Corporation, deklaruj qe ky YEP0PTA605 eshte ne pajtim me kerkesat thelbessore dhe dispozitat e tjera perkatase te Direktives 1999/5/EC.
Ovim Panasonic Corporation, izjavjuje da je YEP0PTA605 u skladu s bitnim zahtjevima drugim relevantnim odredbama Direktive 1999/5/EC.
Овим, Panasonic Corporation, изјављује да је овај YEP0PTA605 је у складу са основним захтевима и другим битним одредбама Директиве 1999/5/ЕЦ.

A	
A/C	Кондиционер воздуха
ABS	ABS
AIRBAG	Подушка безопасности
AIRBAG PASS	Подушка безопасности пассажира
AM	Диапазон радиоволн AM
AUTO	АВТО - автоматический режим работы системы
AUX	AUX - вход для внешнего аудиоустройства
B	
BAND	Диапазон радиоволн
BLUETOOTH	Технология BLUETOOTH, обеспечивающая беспроводное соединение малой мощности между мобильными устройствами
C	
C (Celsius)	°C - температура в градусах по шкале Цельсия
CD	CD - компакт-диск
CHARGE MAXI*	МАКС. НАГРУЗКА* - максимальный вес, который выдерживает полка
CHECK	CHECK - режим самодиагностики бортовых систем автомобиля
CLASSIQUE	Музыкальный жанр: классическая музыка
CRUISE	Круиз-контроль - устройство, поддерживающее постоянную скорость автомобиля, автоматически прибавляя её при снижении заданного водителем скоростного режима и уменьшая её при увеличении без участия водителя.
CRYSTAL SYMPHONY	Музыкальный жанр: "кристальная симфония"
D	
DAB	DAB - цифровое звуковое радиовещание высокого качества
DX	Настройка радиоприемника на самые слабые и удаленные радиостанции.
E	
ECO	ЭКО - экологичное и экономичное вождение

F	
FAP	Сажевый фильтр - предназначен для снижения выброса сажевых частиц в атмосферу с отработавшими газами
FM	Диапазон радиоволн FM
H	
HI	Микроклимат: максимальная температура воздуха в салоне
I	
INFO	INFO - меню "Информация", служащее для просмотра и настройки функций отдельных систем автомобиля
INT	Интерьер
J	
JAZZ-BLUES	Музыкальный жанр: джаз-блюз
JUNGLE FANTASY	Музыкальный жанр: джангл-фэнтэзи
K	
KG	Кг - килограмм
KM	Км - километр
KM/H	Км/ч - единица измерения скорости
L	
L (Litre)	Л - литр
L/KM	Л/КМ - расход топлива в литрах на 1 км пробега
LIMIT	Ограничитель скорости
LO	LO - нормальная скорость работы стеклоочистителя
M	
MAX	МАКС. - максимум
MEDIA	Медиаустройства
MEM	Системная память
MIN	МИН. - минимум
Min	Мин. - минуты
MODE	РЕЖИМ - режим, в котором работает система
MONO	МОНО - работа аудиосистемы в монофоническом режиме

M	
MP3	MP3 - популярный формат цифрового кодирования звуковой информации
MUSIC	МУЗЫКА
MUTE	MUTE - режим, в котором звук отключается и переводится в "спящий" режим
N	
NAV	НАВИГАТОР
O	
ODO	Одометр
OFF	OFF - выключено
OK	OK - подтверждение произведенного действия
ON	ON - включено
P	
PASSENGER AIRBAG	Подушка безопасности пассажира
PAUSE	ПАУЗА - приостановка действия или работы системы
PHONE	ТЕЛЕФОН
PM	Пополудни
POP/ROCK	Музыкальный жанр: поп/рок
POWER (HY)	Мощность гибридного привода
P/S	ГУР - гидроусилитель руля
PTY	PTY - функция поиска радиостанции по типу программы
R	
RADIO	Радиоприемник
RDM	Воспроизведение файлов в случайном порядке
RDS	RDS - многоцелевой стандарт, предназначенный для передачи информационных сообщений по каналам ЧМ-радиовещания в диапазоне УКВ
REAR (HY)	Подача воздуха к задним сиденьям
REST	Восстановить настройки по умолчанию
ROLLOVER PROTECTION	Защитные дуги для защиты привязанных ремнями безопасности водителя и пассажиров в случае опрокидывания автомобиля в ДТП
RPT	Повторить

S	
S (Seconde)	Секунда
START	Старт - системная команда на пуск двигателя
STOP	Стоп - системная команда на останов двигателя
STOP and START SYSTEM	Система "стоп-старт" - предназначена для экономии топлива, снижения вредных выбросов и шума за счет сокращения времени работы двигателя на холостом ходу
T	
TA	TA - радиосообщения о дорожном движении
TECHNO	Музыкальный жанр: "техно"
TMC	TMC - информация о транспортных потоках и метеорологических условиях на дорогах
TOP	ВЕРХ
TOP TETHER	TOP TETHER - торговая марка устройства для крепления детских кресел
TRIP	Выбор источника информации для бортового компьютера
TWIN AIRBAG	Сдвоенные боковые подушки безопасности
U	
URBAN RYTHMIK	Музыкальный жанр: "ритмик-урбан"
V	
V (Volt)	В - Вольт
VOCALE	Вокал, голос
VSC	VSC - система динамической стабилизации
W/X/Y	
WD (4WD-2WD)	WD (4WD-2WD) - колесная формула автомобиля: 4x4; 4x2;
ZERO EMISSION (HY)	Нулевой выхлоп (на гибридном приводе)
ZEV (HY)	Гибридный автомобиль с нулевым выхлопом

В данном руководстве представлено все оборудование, которым могут комплектоваться автомобили данной модели.

На вашем автомобиле установлена часть оборудования, описанного в руководстве - в зависимости от варианта исполнения, уровней комплектации и характеристик автомобиля, предназначенных для страны, в которую он поставляется.

Описания и рисунки приведены без принятия на себя каких-либо обязательств. Компания CITROËN оставляет за собой право вносить изменения в технические характеристики автомобилей, их комплектацию и дополнительное оборудование, не сообщая об этом в данном руководстве.

Данное руководство является неотъемлемой частью вашего автомобиля. Не забудьте передать его новому владельцу при перепродаже автомобиля.

Кроме того, на автомобиль наклеены таблички с рекомендациями, касающимися вашей безопасности; не удаляйте их - они тоже могут пригодиться новому владельцу.

Компания CITROËN свидетельствует, что, во исполнение Правил Европейского Сообщества (Директива ЕЭС 2000/53) в части, касающейся вышедших из употребления транспортных средств, она отвечает предписанным этим документом задачам, и что в производстве реализуемой ею продукции используются материалы вторичной переработки.

Перепечатка и перевод данного руководства в полном объеме или его части без письменного разрешения компании CITROËN запрещены.

По поводу устранения любых неисправностей на своем автомобиле, обращайтесь в специализированные техцентры, имеющие техническую информацию, компетенцию и необходимое оборудование - то, что компания "Автомобили CITROËN" способна предложить Вам.

Отпечатано в России
Russie

04-14

Automobiles CITROËN

Siège social : 6 rue Fructidor - 75835 Paris Cedex 17 - France

TÉL. : +33 (0) 1 58 79 79 79 - www.citroën.fr

S.A. au capital de 159 000 000 € - R.C.S. Paris 642 050 199 - Siret 642 050 199 00990 - APE 741 J



14.C1.0181

Russe

2014 – DOCUMENTATION DE BORD

4Deconcept

Diadeis

Entagos

